

SUN'S 株式会社 サンエス

ファン取扱説明書

特許取得済

24V仕様ファンセット(ななめタイプ) : RD9310PH
 24V仕様ファンセット(フラットタイプ) : RD9320PH

※リチウムイオンバッテリー (RD9390PJ) に対応

このたびは、弊社製品をご購入いただきまして誠にありがとうございます。取扱説明書をよくお読みのうえ、正しく安全にお使いください。ご使用前に「安全上のご注意」を必ずお読みください。保証書は「お買い上げ日・販売店名」などの記入を確かめ、取扱説明書とともに大切に保管してください。

■ユーザー登録方法

- 下記URL、または、QRコードからユーザー登録画面へアクセスしてください。
<https://www.suns.co.jp/kuchoufujinfuku/support/u-card>
- 「個人情報取り扱いについて」をご確認いただき、同意いただける場合は「同意する」をクリックしてください。
- ユーザー情報、ご購入先情報を入力、アンケートにお答えいただき、ユーザー登録完了です。

※品番、シリアル番号 (S/N) は化粧箱の側面、または、ファンの側面に記載されています。シリアル番号は11桁の番号です。

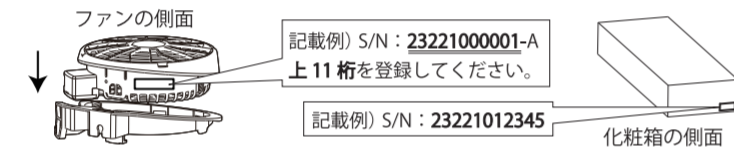

※URLまたは、QRコードからユーザー登録ができない場合はカスタマーサポートセンターへお問い合わせください。

■お問い合わせ先

株式会社サンエス カスタマーサポートセンター
 (受付時間 平日10時~17時)
 〒720-2113
 広島県福山市神辺町旭丘46-1
 TEL: 0570-075-566 (ナビダイヤル)

保証書	
製品名	24V仕様ファンセット(ななめタイプ) 24V仕様ファンセット(フラットタイプ)
製品型番	RD9310PH RD9320PH
保証期間	購入日から6ヶ月間
お名前	様
ご住所	〒 電話番号 ()
シリアル番号	(ファン側面参照)
E-mail	
購入日	20 年 月 日
販売店	保証書に販売店印と購入日がない場合保証は受けられません。保証書に販売店印がない場合、レシートや領収書など購入店名および購入日時の証明が可能な書類を貼付してください。

1 安全上のご注意 必ずお守りください

本製品をご使用の際は、「安全上のご注意」を全てよくお読みのうえ、指示に従って正しくご使用ください。使用者が障害を負う可能性が想定される内容及び、物理的損害の発生が想定される内容を記載しています。

■誤った使いかたをしたときに生じる危害や損害の程度を区分して説明しています。

危険 「死亡や重症を負うおそれがある内容」です。

警告 「死亡や重症を負うおそれがある内容」です。

注意 「軽傷を負うことや、財産の損害が発生するおそれがある内容」です。

■お守りいただく内容を次の図記号で説明しています。

禁止 してはいけない内容です。

必ず守る 実行しなければならない内容です。

危険

- 溶接等火花が飛ぶ現場では着用しないでください。火花を吸い込んでやけどや発火の危険性があり、ウェアが熱で損傷します。
- バッテリーやファンの中に金属などを差し込まないでください。ショートして故障及び発熱等の原因になります。
- 専用のバッテリー以外は使用しないでください。

禁止 分解や改造は行わないこと

※火災、感電、けがの原因になります。

禁止 落下させたり、打ち付けたりしないこと

※事故やけがの原因になります。

禁止 ファン・バッテリーを炎天下の車のダッシュボードの上や、火のそばなどの高温になる所に置かないこと

※発熱、発火、破裂の原因およびプラスチック部品が変形し故障の原因になります。

禁止 水にぬれた場合は決してファンとバッテリーを接続して動かさないこと

※感電、ショートによる発火の原因になります。
※水洗いはしないでください。

警告

- 服を着用したまま眠らないでください。着用したまま眠ってしまうと、急激に体温が奪われ、重大な健康上の障害が発生するおそれがあります。
- 発熱時や体調が悪くない時、および飲酒後の着用はおやめください。また、着用中に寒くなるなど体の異常を感じた場合は、直ちに着用をやめてください。
- 使用時には必ずインナーを着用してください。
- ファンリングを外した状態で、電源をONにしないでください。
- ファンに指を絶対に入れないでください。小さなお子様近くにいる場合は、お子様がファンに指を入れないよう、特に気をつけてください。
- サウナなど、温度が45℃を超える環境下では着用しないでください。熱風を吸い込みやけどを負う危険性があります。
- 使用中何らかの原因でファンが止まると熱を持つ場合がありますので、直ちに使用を中止してください。使用する際には、必ずファンが回ることを確認してください。
- 医療用ペースメーカーをご使用の場合は、本製品の使用は控えてください。ペースメーカー、ICDの動作に影響を与え、めまい、ふらつき、どうき等を起こす可能性があります。

必ず守る 使用中にさわれなくなる程の発熱がある場合や異臭・異音に気づいたらすぐに使用を中止し、服を脱ぎケーブル類を外すこと

※火災、けがの原因になります。

禁止 服のポケットにバッテリーを装着する場合、プラグ側を下向きにしないこと

※ファンケーブルの断線や故障の原因になります。

警告 プロペラ清掃時の注意

お手入れをするときは、必ず電源をOFFにし、ファンケーブルをファンから抜いてください。

- 羽根が破損したり、けがの原因になります。
- アウターカバーを取り外した状態で、ファンを動作させないでください。羽根が破損したり、けがの原因になります。
- 羽根は取り外しできないので、強く引っ張らないでください。羽根が破損したり、けがの原因になります。

注意

- 着用時以外は、スイッチを入れないでください。
- 洗濯時には必ず電気部品 (ファン2個、ファンケーブル、バッテリー) をすべて取り外し、服のみを洗ってください。
- 電気部品に水や水分、雨水がかからないようにしてください。防水構造になっていません。
- 汚れを落とすために、ファンの羽根にエアガンなどで圧力の高い空気を吹きかけないでください。羽根が折れたり、高速回転してモーター故障の原因になります。
- 服を投げたり、落としたり、踏んだり乱暴に扱わないでください。また、ファンケーブルを引っ張ったり、ファンケーブルを持ってファンを運んだりしないでください。
- 弊社製のファンは弊社指定のバッテリーと組み合わせてお使いください。弊社指定の機器以外を接続したことによる故障は保証対象外になります。

必ず守る 小さなお子様、動物等に使用しない。また、小さなお子様の必ず守る手の届かないところ、動物等がさわれない場所に保管すること

※事故やけがの原因になります。

禁止 ファンにファンケーブルをつないだまま保管しないこと

※ファンケーブルやコネクタ部の故障の原因になります。

禁止 車の座席に座った時や壁等に寄りかかった時にファンを圧迫しないこと

※破損、けがの原因になります。

禁止 ファンに棒や木の枝などを差し込み、羽根をさわらないこと
ファン回転中に紐などの異物を近づけないようにすること

※羽根が破損する原因になります。

ご使用前によく確認してください

他社製の服への取付けや、他社製のバッテリー、ファンの組み合わせで使用しないでください。故障や事故の原因となり、保証の対象外になります。

※弊社製の服とバッテリーとファンユニットの組み合わせについてご不明の場合は販売店またはカスタマーサポートセンターへお問い合わせください。

2 同梱内容と各部のなまえ

下記の商品が揃っていることを確認してください。

- RD9310PH / RD9320PH
- ファン(2個)
 - ファンリング(2個)
 - ファンケーブル、取扱説明書/保証書(本紙)

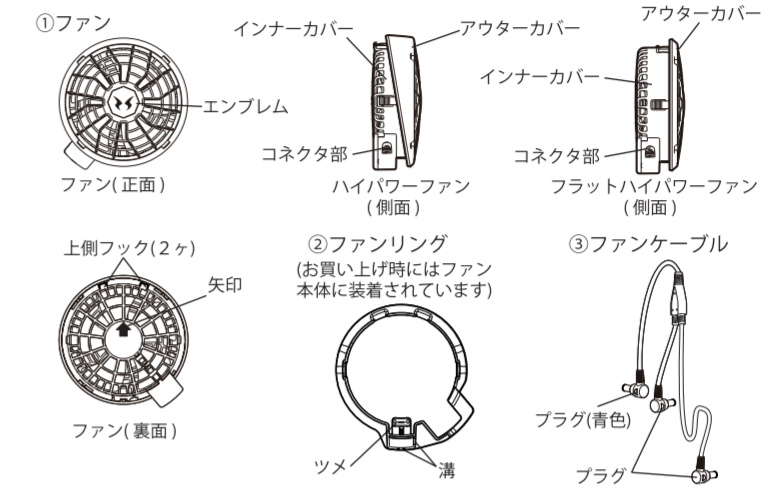

※服に取り付けた時の角度が違います。

RD9310PH: 斜め

RD9320PH: 真っ直ぐ

ファン風向きを変えることができます。「3ご使用方法」を確認してください。(ただし、服に取り付けた場合、若干飛び出しがあります。)

服に取り付けた場合、服から飛び出しません。(ただし、服内での風向きの調整はできません。)

3 ご使用方法

服への取り付けかた

服への取り付けかた・取り外しかたの動画を公開しています。
<https://www.youtube.com/watch?v=ZvpLuNfjDk>

- ファンリングのツメを矢印方向に押しながら、ファン本体から外してください。

1 ツメを押し下げる

2 ツメを下げたまま、ファンリングを外す

ツメを押しながら外す

・側面図

2. 服のファン取付口に、服の外側からファンの矢印が付いている面を服の内側に向けて、初めにコネクタ部、次に上側フック 2 箇所を服に入れ、ファンを差し込んでください。
- 左側用・右側用の区別はありません。

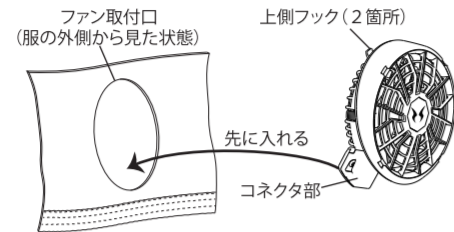

3. ファンの向きは、矢印が真上に向くように調整してください。

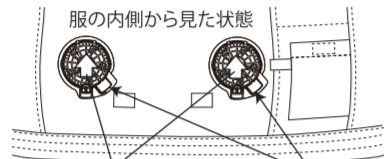

ファンの矢印が真上になるよう、ファンの向きを調整する

4. 上側フック 2 箇所にファンリングを引っかけてから、ファンのツメにファンリングをはめてください。ファンリングの左右(太字矢印部)をカチッと音がしなくなるまで、しっかりとはめてください。

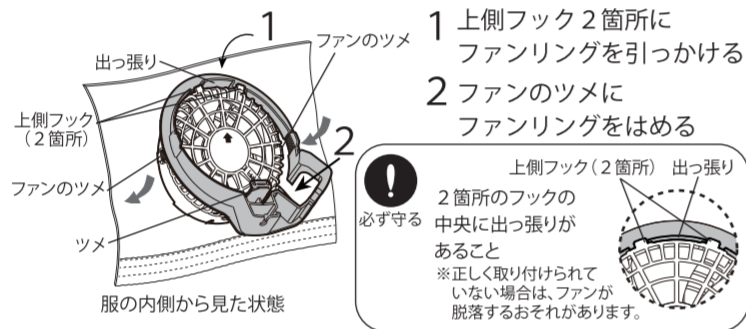

ファンケーブルの取り付けかた

1. ファンケーブルのうち、短いケーブルのプラグを右側のファンに、1 番長いケーブルのプラグを左側のファンに接続してください。
2. ケーブル留めを使い、ファンケーブルを留めてください。
3. プラグ (青色) を、バッテリーの端子に接続してください。
4. バッテリーを服の内ポケットに入れてください。

※着用するウェアの型番やサイズによっては、ケーブルが届かない、または届きにくかったり突っ張る可能性があります。その際は、オプション品 (別売) のロングファンケーブル (RD9397) をお買い求めいただき、使用してください。

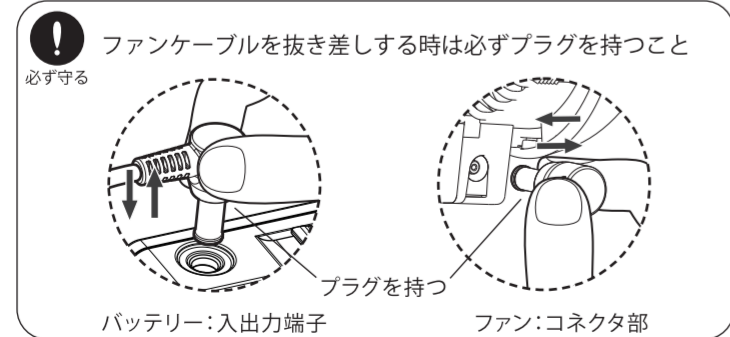
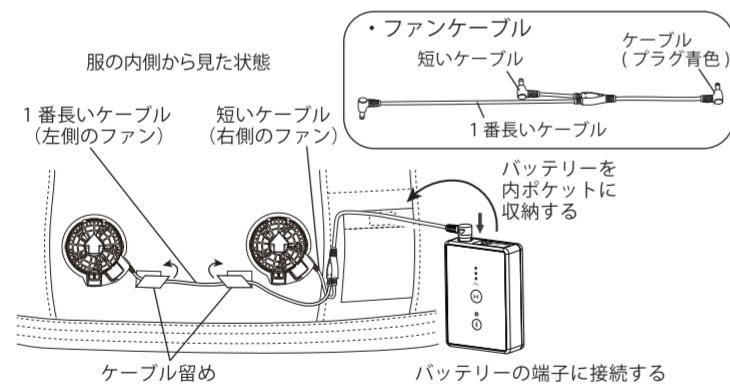

ファンリングの溝にファンケーブルを固定してください

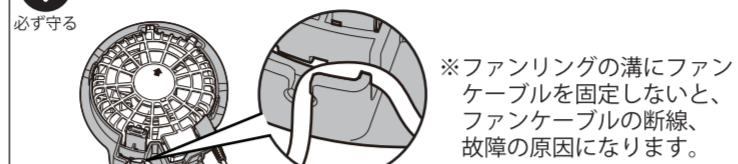

ファンの風向きを変えることができます ※RD9310PH のみ

- ファンを内側に傾ければ、背中から首にかかる部分を中心に風が流れます。(左下の図)
- ファンを外側に傾ければ、腕まわり及び腹部を中心とした風の流れになります。(右下の図)

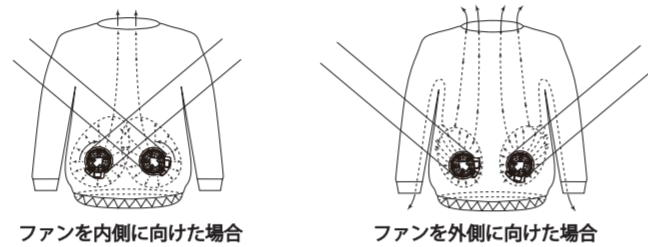

- 禁止: ファンが動作中の空調風神服の上に上着を着ないでください。 ※ファンの吸い込み口が塞がれ空調効果がいちじるしく低下します。

4 ファンを回す方法

バッテリーの電源ボタンを約 3 秒間長押しすると電源が ON になります。電源ボタンを押して、お好みの出力電圧に切り替えて使用してください。ボタンを一度押しと、出力電圧をランプ点滅で表示します。約 5 秒以内にもう一度押しと、出力電圧が切り替わります。

※バッテリーの操作方法につきましては、リチウムイオンバッテリー取扱説明書をご確認ください。

5 効果的なご使用方法

- 汗をかいてから着用すると、効果がよくわかります。
 - バッテリーの電源が OFF になっていることを確認後、服を着用してください。
 - インナーは薄手で、体にフィットしたものを着用してください。
 - 上着は着用しないでください。
- ファンの空気取り入れ口が上着で塞がれてしまい、空調効果が期待できません。
- ファスナーは目一杯に上げずに、少し首周りを開けた方が、空調効果は高くなります。

6 ファンを止める方法

下記のいずれかの方法で電源が OFF になります。

- ①バッテリーの電源ボタンを約 3 秒間長押しする
- ②ファンケーブルのプラグをバッテリーから抜く

7 ご使用後のお手入れ方法

ファンケーブルの取り外しかた

- 必ず守る: バッテリーの電源が OFF になっていることを確認してください。

1. ファンリングの溝からファンケーブルを外してください。
2. バッテリーを服の内ポケットから取り出してください。
3. プラグ (青色) を、バッテリーの端子から抜いてください。
4. ケーブル留めを外してください。
5. 左側、右側のファンからファンケーブルを抜いてください。

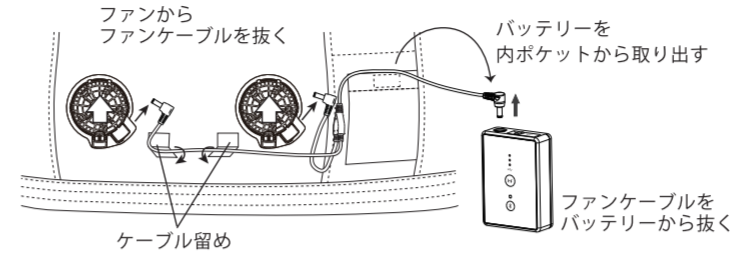

ファンリングの取り外しかた・ファンの取り外しかた

3 使用方法を確認してください。

羽根のお手入れのしかた

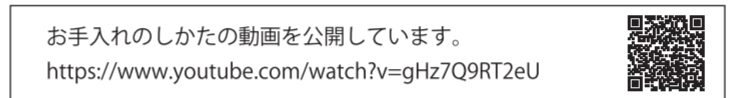

1. アウターカバーを取り外してください。

- 必ず守る: カバーを外す際は、必ず事前にバッテリーを OFF にし、ファンケーブルをファンから取り外してください。

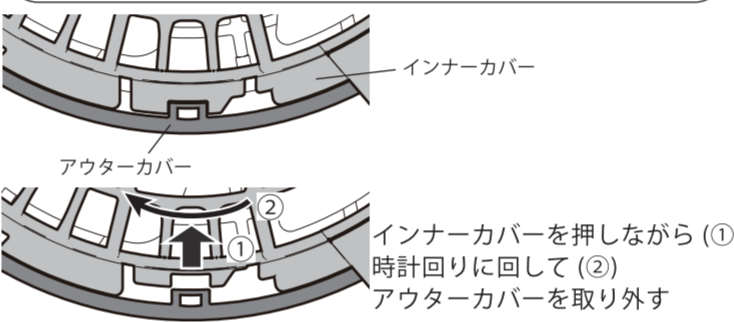

2. 中性洗剤をやわらかい布に染み込ませ、よく絞ってからファン本体や羽根を拭いてください。

※ベンジンやシンナー、石油類等は使用しないでください。

- 禁止: アウターカバーを取り付ける前に、バッテリーと接続しないでください。

3. アウターカバーを取り付けてください。

- 禁止: 羽根は取り外しできないので、強く引っ張らないでください。羽根が破損したり、けがの原因になります。

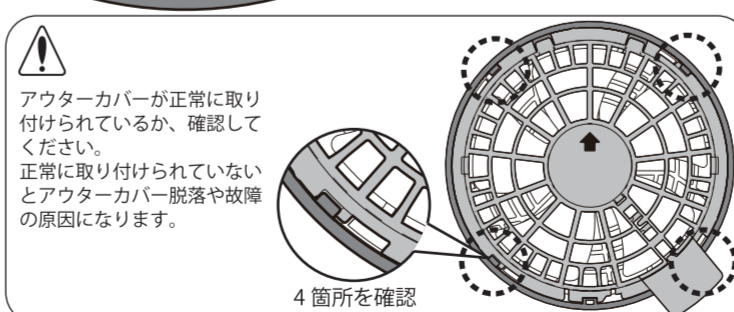
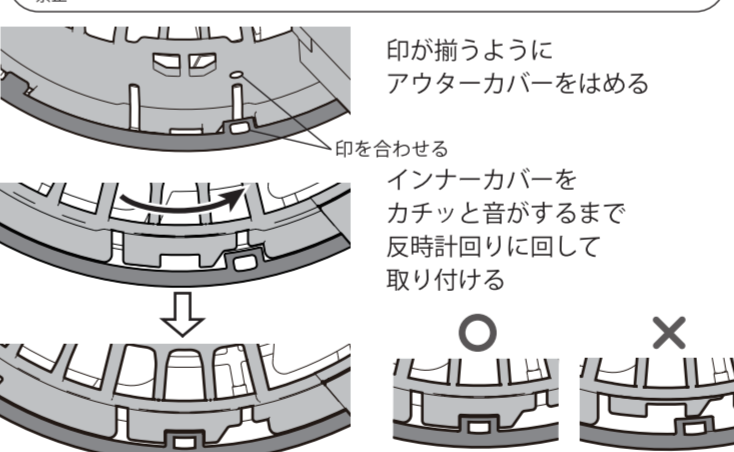

服の洗濯について

- 服から電気部品 (ファン 2 個、ファンケーブル、バッテリー) を必ず取り外してください。
- 電気部品を取り外した後、服に付いている洗濯表示に従って服を洗濯してください。

- 必ず守る: ・電気部品と服と一緒に洗濯しないでください。 ・ファン本体を水洗いしないでください。

製品の廃棄についてお願い

本製品を廃棄される場合、お住まいの地域の条例などに従って処理してください。

使用可能時間 (RD9390 フル充電時・社内基準による)

出力電圧	ハイパワーファン/フラットハイパワーファン (RD9310PH / RD9320PH)
ブースト(強): 24V	3 0分 + (中) 約 5.5 時間
中: 16V	約 7 時間
弱: 12V	約 12 時間

※使用可能時間は、使用環境 (気候、着用状況など) や機械的条件 (充電回数など) で変動します。

※ブースト (強): 24V は、30 分連続稼働後、自動的に中 (16V) に移行します。

故障かなと思ったら

故障かなと思ったら、下記の項目を確認してください。

症状	確認項目	対処方法
ファンが回らない	バッテリーの電源が ON になっていますか? ファンケーブルのプラグがバッテリーに接続されていますか? ファンケーブルのプラグがファンに接続されていますか? バッテリーの容量が低下していませんか?	電源を ON にしてください。 ファンケーブルの入出力端子に接続してください。 ファンケーブルをコネクタ部に接続してください。 バッテリーの充電を行ってください。
	ファンケーブルのプラグ (金属部) が汚れていませんか?	ファンケーブルのプラグ部の清掃を行ってください。 ※乾いた布でプラグの金属部を拭いてください。 ※プラグ部は定期的な清掃をおすすめします。

※ファンを落下させたり、ぶつける等の衝撃を与えると、モーターのシャフトと軸受との間にガタツキができ、ファン動作時にジリジリと音がする場合がありますが、故障ではありません。そのままお使いください。

上記の対処を行っても改善しない場合、ファンケーブルの故障、ファンの寿命が考えられます。販売店またはカスタマーサポートセンターへお問い合わせください。

保証規定

本製品の保証期間は、ご購入日から 6 ヶ月です。ご購入後 1 ヶ月以内にユーザー登録をしてください。保証を受けるにはユーザー登録 (表面のユーザー登録方法をご覧ください) をしていただくか、保証書の提示が必要です。保証書に所定事項をご記入及び記載内容をお確かめのうえ、大切に保管してください。シリアル番号 (S/N) は化粧箱の側面、または、ファンの側面に記載されています。

1. 保証期間内に正常な使用状態でご使用の場合に限り品質を保証しております。万一保証期間内で故障がありました場合は、同等品との交換をいたします。故障の症状をカスタマーサポートセンターにご連絡後、保証書にご購入者様のご住所・お名前・電話番号をご記入のうえ、製品と一緒にカスタマーサポートセンターへ送付ください。
2. 本証はファン・ファンケーブルにおいてのみ有効です。ただし、モーターの寿命による故障については保証の対象外とさせていただきます。
3. 次のような場合は保証期間内でも保証の対象外になります。
 - (1) ユーザー登録がなく、なおかつ、保証書をご提示いただけない場合。
 - (2) 所定の項目をご記入いただけない場合、あるいは字句を書き換えられた場合。
 - (3) 故障の原因が取扱い上の不注意による場合。
 - (4) 故障の原因がお客様による輸送・移動中の衝撃による場合。
 - (5) 天変地異、ならびに公害や異常電圧その他の外部要因による故障及び損傷。
 - (6) 使用中に生じたキズなどの外観上の変化の場合。
 - (7) 専用機器及び弊社推奨の機器以外を接続したことによる故障の場合。
 - (8) ご購入後の落下、水の浸入、圧迫などによる故障及び破損、または落下、水没、水漏れなどの痕跡がある場合。
 - (9) 保証書に販売店ならびに購入年月日の記載がない場合、またはご購入が確認できる証明書 (レシート・納品書等) をご提示いただけない場合。
- (1) 故障した本製品をご提出いただけない場合。
4. お客様ご自身による改造または修理があったと判断された場合は、保証期間内であっても保証の対象外になります。
5. 本製品の故障、またはその使用によって生じた直接、間接の損害については弊社はその責を負わないものとします。