

Kaltech

光触媒除菌脱臭機
スポットタイプ

取扱説明書 KL-S01-K
-W

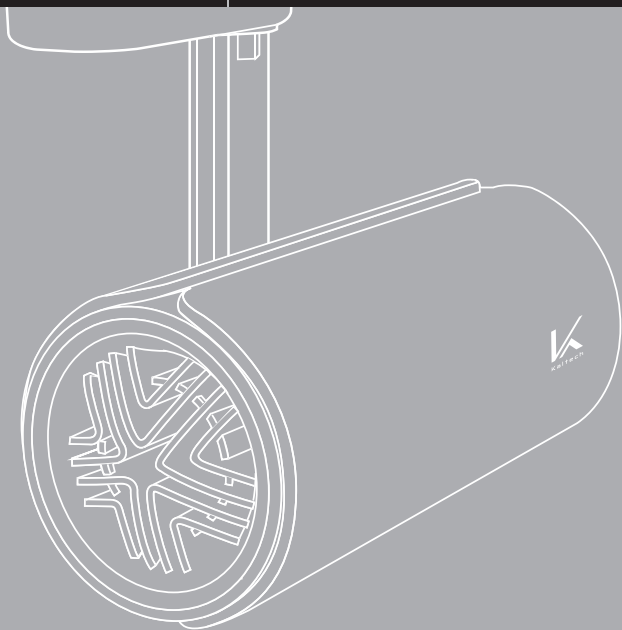

SPOT AIR

日本国内専用

日本国外では使用できません。国外でご使用の場合は、保証や修理はできませんのでご了承ください。

このたびは、本製品をお買い上げいただき
ありがとうございます。

ご使用前に、本取扱説明書を
必ずお読みください。



Kaltech

目次

1	はじめに	4
2	各部の名前	5
3	安全上のご注意	6
4	使いかた	8
5	お手入れのしかた	13
6	こまったときは	17
7	仕様	17
8	保証とアフターサービス	18
	保証書	裏表紙

日本国内専用

日本国外では使用できません。国外でご使用の場合は、保証や修理はできませんのでご了承ください。

付属品



本 体



ピンポイント用
アタッチメント：1個



落下防止
ワイヤー：1個



取扱説明書
(本書)：1部

1. はじめに

本製品は、カルテック独自の光触媒技術を活用した、パーソナル空間除菌脱臭機です。ニオイの元やウィルスなどの有害物質も除去することができ、快適な「ノイズレス空間」をお届けします。

❓ 「光触媒技術」とは？

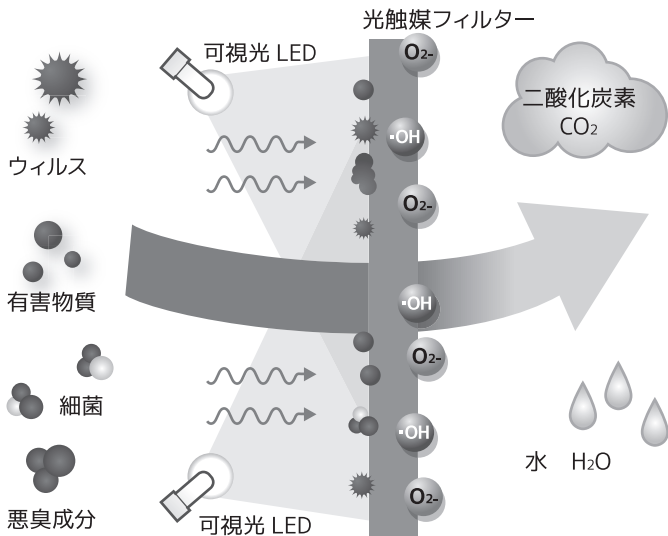

汚れた空気

吸着

酸化分解

キレイな空気

光触媒フィルターに光を照射すると、強力な酸化力を帯びるようになります。この光触媒が持つ強い酸化能力を利用して、空気中の悪臭成分や有害物質などを分解することができます。

2. 各部のなまえ

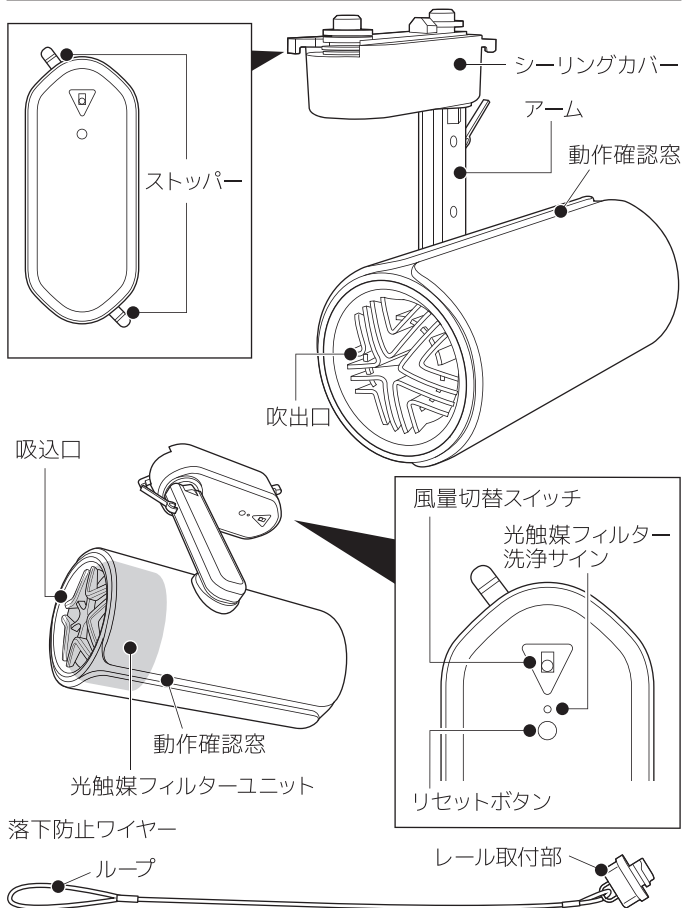

3. 安全上のご注意 必ずお守りください

ご使用前に、この「安全上のご注意」を必ずお読みください。
本製品を正しく安全にお使いいただくための記載をしています。

●本項目の表記について



警告

火災や感電、けがの原因となり、死亡、または重傷を負う可能性がある内容



注意

やけどなどの軽傷を負う、または製品の故障や火災・感電などの損害が発生する可能性がある内容



禁止されている行為



必ず行わなければならない行為



警告



● 次のような場所には取り付けない。

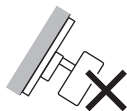

垂直方向に傾斜した
ダクトレール

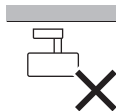



ダクトレール
のない場所

この器具は天井、傾斜天井、壁に設置されているダクトレール取付専用器具です。傾斜天井、壁などにおいて垂直方向に設置されたダクトレールには取り付けできません。



- 破損やがたつきのあるダクトレールに取り付けない。
- 表示された電源電圧以外の電源では使用しない。
- 器具に無理な力を加えない。ぶら下がったり、体重をかけたりしない。ハンガー、小物などをぶら下げない。
- 調光機能のついた器具や回路では使用しない。
- めれた手で、取り付け、取りはずししない。
- 本体の改造や修理をしない。
- 吸込口や吹出口に、異物（ピンや針金など）を入れない。
- 吸込口や吹出口から、たばこの灰や飲料水などの液体を内部に入れない。

※ 液体や異物が内部に入った場合は、電源を切り、カスタマーセンターにお問い合わせください。

警告

-  ● 油類、アルコール、ベンジン、シンナーで拭いたり、ヘアスプレーや、殺虫剤をかけない。
※付着した場合は、拭き取ってください。
-  ● 取り付け、取りはずし、お手入れの際は必ず電源を切ってください。
- 踏みつけたり、落下させたりして、強い衝撃を与えない。

注意

-  ● 以下の場所では使用しないでください。
 - ・水がかかったり、湿気の多い場所
 - ・食用油など、油成分が浮遊している場所
 - ・スプレーや、化学薬品を使う場所
 - ・可燃性ガス/爆発性ガス/腐食性ガスのある場所
 - ・内部に砂やホコリが入りやすい場所
 - ・飛行機内など、電子機器に影響を及ぼす可能性がある場所
 - アームなどの可動部のすきまに指を入れないでください。
 - 使用中、本体が高温になった場合は、本体に触れないようにしてください。
 - 電源を入れるときや動作中は、吸込口や吹出口をふさがないようにしてください。
 - 本製品をかばんなどに入れる場合、金属小物（鍵やヘアピンなど）と一緒に入れないでください。
 - 発煙型の殺虫剤や消臭剤を使っている場所では使用しないでください。本製品内部に薬剤成分が残り、本製品から薬剤成分が放出される可能性があります。
-
-  ● 本製品は換気の代わりにはなりません。
燃焼機器と一緒に使うときは、こまめに換気をしてください。

4. 使いかた

●取り付けかた

❗ 取り付け前の確認

- ✓ 本体重量に耐えられるよう、ダクトレール設置部の強度を確保する。
- ✓ 傾斜天井や壁に設置されたダクトレールの場合、ダクトレールの突起が下側に取り付けられていることを確認する。
- ✓ 壁スイッチが「切」になっていることを確認する。

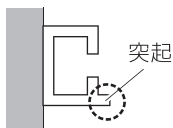

- 1 左右のストッパーの羽根がシーリングカバーの長手方向と平行になっていることを確認し、ダクトレールにシーリングカバーを押し当てる

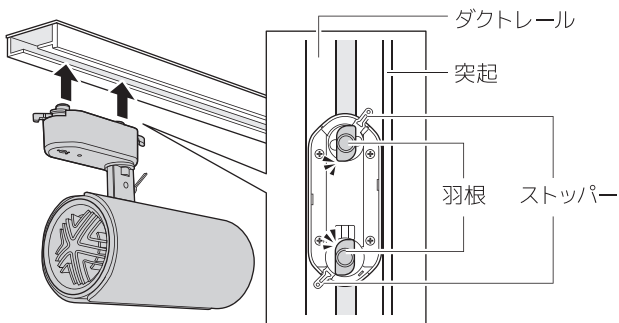

使いかた（つづき）

- 2** 左右のストッパーを
反対側に動かす

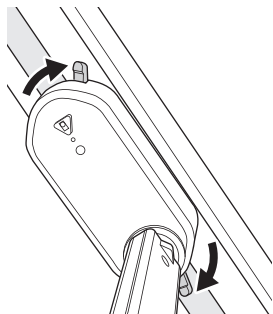

● 落下防止ワイヤーの取り付けかた

付属のワイヤーを取り付けることで、万が一の落下による破損を防止することができます。

- 3** アーム部のリングにワイヤーのループ部分を通す

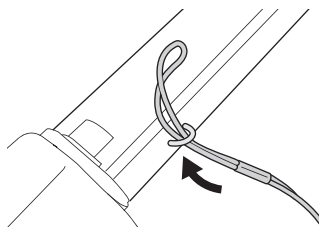

使いかた（つづき）

- 4** ワイヤーのループ部分に、ワイヤー反対側のレール取付部をくぐらせて通す

レール取付部

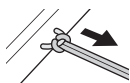
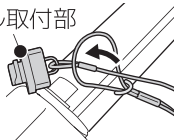

ワイヤーを
引っ張り絞る

- 5** レール取付部をレールに並行に差し込み、
90度回転させて固定する

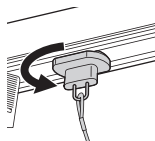
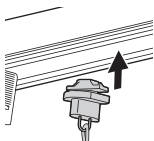

●電源の入れかた／切りかた

壁スイッチを「入」にしたときに電源が入り運転します。
電源が入ると動作確認窓が青色に点灯します。

動作確認窓

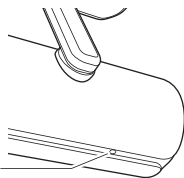

壁スイッチを「入」

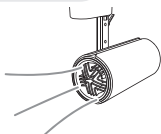

壁スイッチを「切」

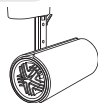

●アタッチメントの取り換え

ピンポイント用アタッチメントに取りかえることにより、風を絞って送ることができます。

取りはずし

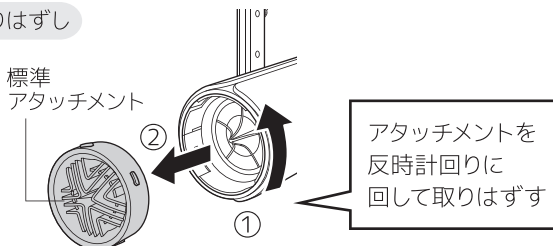

取り付け

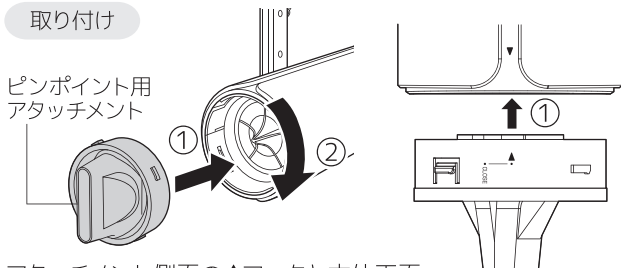

アタッチメント側面の▲マークと本体天面の▼マークを合わせ押し込んだ後、時計回りに回して取り付ける

※ピンポイント用アタッチメントは、吹出口を垂直 / 水平のどちら向きにも取り付けることができます。

※ダクトレールからはずして取り替えてください。

使いかた（つづき）

●風向の調節

風向の調節は、シーリングカバーを持って行ってください。

シーリングカバー

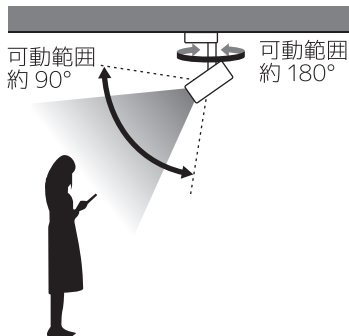
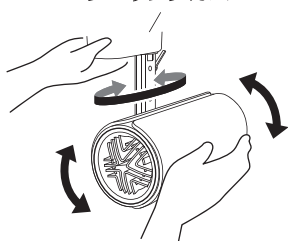

●風量切替

風量切替スイッチで風量を切り替えます。

風量切替スイッチ

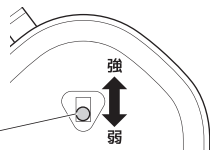

●取りはずしかた

シーリングカバーを片手で支えた状態で、左右のストッパーをそれぞれ反対側に動かします。

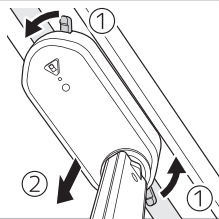

5. お手入れのしかた

！ ご注意

本製品は、浮遊菌やニオイ成分を分解する機器ですので、強いニオイが発生する環境※1 や、フッ素樹脂やシリコン配合のスプレーなど※2 をご使用になる環境では、光触媒フィルターに付着した物質の影響で、脱臭・除菌効果が低下します。このようなときは、光触媒フィルターをお手入れしてください。

※1 芳香剤、アロマオイル、タバコ、調理など

※2 化粧品、ヘアケア剤（ヘアスプレー、ヘアトリートメント、枝毛コートなど）、制汗剤、静電気防止剤、防水スプレー、ガラスクリーナー、ワックス、化学ぞうきんなど

●光触媒フィルターの洗浄

使用時間が 2200 時間 を超えると、光触媒フィルター洗浄サイン が オレンジ色 に点灯して光触媒フィルターのお手入れ時期をお知らせします。

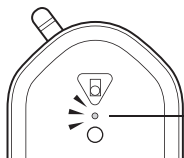

光触媒フィルター
洗浄サイン
オレンジ色点灯

- 1 壁スイッチを「切」にして本体の電源を切り、ダクトレールから取り外す

お手入れのしかた（つづき）

- 2** 本体の吸込口からプレフィルターを
取りはずし、

反時計回りに
回して取り外す

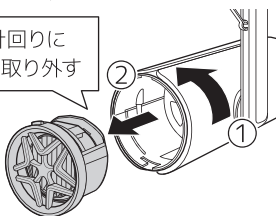

光触媒フィルターを
取り出す

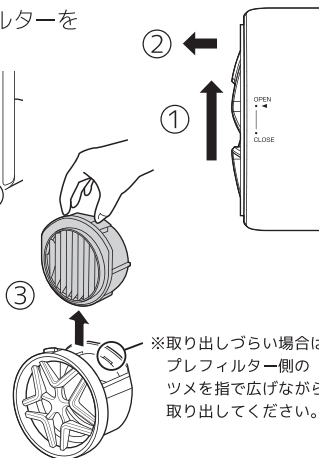

3

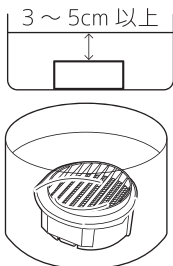

洗剤・石けんは使用しない！
光触媒フィルターを分解しない！

80℃～100℃の熱湯で、
15分間以上 浸け置き洗いする

<ご注意>

- 光触媒フィルターを取り出すとき、高温になっている場合があります。高温のお湯を使用するため、やけどにご注意ください。
- ブラシなどでこすり洗いはしないでください。

お手入れのしかた（つづき）

- 4** 天日で自然乾燥させる
水分が無くなるまで十分に
乾燥させてください。

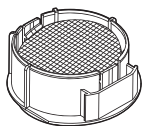
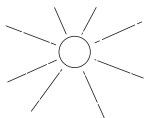

- 5** 光触媒フィルターをプレフィルターに取り付けてから、本体
に取り付ける

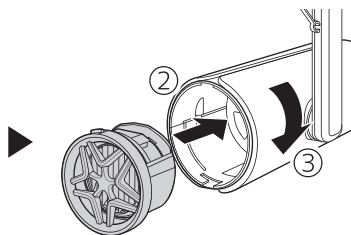
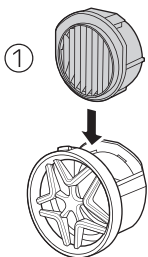

アタッチメント側面
の▲マークと本体側
面の▼「OPEN」マー
クを合わせ押し込ん
だ後、時計回りに
「CLOSE」の位置ま
で回して取り付ける

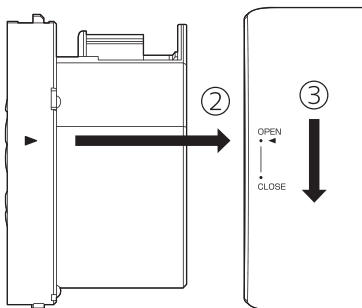

お手入れのしかた（つづき）

- 6** 壁スイッチを「入」にして本体の電源を入れ、リセットボタンを長押しする

使用時間がリセットされ、光触媒フィルター洗浄サインがオレンジ色に点滅したあと消灯します。光触媒フィルターのお手入れ後や取りかえ後はリセット操作をしてください。

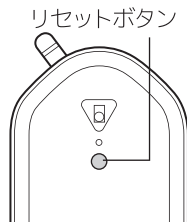

<ご注意>

- 光触媒フィルターを浸け置く容器は、洗剤や石けん、薬品や油分が付着していないものを使用してください。
- 光触媒フィルターが変色することがありますが、性能には影響ありません。
- プレフィルターの汚れは柔らかい布などで拭き取ってください。

●本体／吹出口／吸込口の清掃

吸込口は、柔らかい布などで定期的に清掃してください。

本体の汚れは乾いた柔らかい布で拭き取ってください。

吹出口は、強く押さずに表面を拭いてください。

<ご注意>

- 水や洗剤、化学ぞうきんなどを使用しないでください。

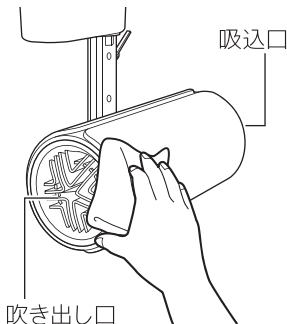

6. こまったときは

こんなとき

ご確認ください

運転しなくなった

- 取り付けが緩んでいないか確認してください。
- 壁スイッチが「入」か確認してください。

7. 仕 様

品 名	カルテック光触媒除菌脱臭機 スポットタイプ
型 番	KL-S01 -K / -W
外形寸法	本体：径 98 mm×長さ 210 mm
重 量	約 840g
電 源	AC100V ダクトレール装着
使用温度範囲	0℃以上～40℃未満
消費電力	最大 5.5W
防滴・防水規格	対応していません
付属品	光触媒フィルター：1個（標準装備） ピンポイント用アタッチメント：1個 落下防止ワイヤー：1個 取扱説明書：1部

8. 保証とアフターサービス

■保証書（添付）

- この取扱説明書には、保証書が添付されています。
添付されている保証書には、必ず「お買い上げ年月日・お買い上げ販売店名」等、所定項目の記入をお確かめのうえ、大切に保管してください。
- 保証期間は、お買い上げ日から1年間です。

■修理を依頼されるときは

- 保証期間中の修理：
保証書の記載内容により、保証書の規定に従って、弊社が修理させていただきます。
修理のご依頼時には、保証書をご提示ください。
- 保証期間経過後の修理：
修理が可能な場合は、ご希望により有料で修理いたします。

■補修性能部品の保有期間

弊社は、本製品の補修用性能部品を製造打切後、6年間保有しています。

性能部品とは、その製品の機能を維持するために必要な部品です。

■アフターサービスのお問い合わせ

修理に関するご相談ならびにご不明な点などは、弊社カスタマーセンターにお問い合わせください。

※製品に異常のある場合、お客様自身で修理されると大変危険です。
絶対にしないでください。



Kaltech
カスタマーセンター



0800-999-0830

通話料無料

受付時間：9：00-17：00

（平日12時～13時、土・日・祝日は除きます）

IP 電話など無料通話サービスをご利用いただけない場合は
0570-666-978 におかけください。（通話料はお客様負担となります。）
※年末年始、その他都合によりお休みさせていただくことがあります。
予めご了承ください。

〈無料修理規定〉

- 取扱説明書にしたがった正常な使用状態で、保証期間内に故障した場合には、弊社が無料修理いたします。
- 保証期間内でも、次の場合には有料修理となります。
 - 保証書(本書)のご提示がない場合。
 - 保証書(本書)にお買い上げ年月日・お客様名・販売店名の記入がない場合、または字句を書き換えられた場合。
 - 使用上の誤り、または不当な修理や改造による故障・損傷。
 - お買い上げ後に本製品を落下させた場合など、お客様の過失による故障・損傷。
 - 火災・公害・異常電圧・定格外の使用電源(電圧、周波数)、および地震・雷・風水害その他天災地変など、外部に原因がある故障・損傷。
 - 適正な使用用途以外(例:屋外に設置・船舶に搭載)に使用された場合の故障・損傷。
 - ご使用によるキズ・汚れ・変色等、経年劣化や保管上の不備による損傷。
 - 可燃性ガス/爆発性ガス/腐食性ガスのある場所で使用された場合の故障・損傷。

3. 本書は日本国内においてのみ有効です。

This warranty is valid only in Japan.

4. 個人情報の取り扱いについて

保証書(本書)にご記入いただいたお客様の個人情報は、保証期間内のサービス活動や保証期間経過後の安全点検活動に利用させていただく場合があります。あらかじめご了承ください。

お客様の個人情報は弊社にて厳重に管理いたしますが、保守会社などに修理を委託する場合、お客様の個人情報を預託する場合がございます。その場合においても弊社が厳重に管理いたしますので、あわせてご了承ください。

- ★保証書に明示した期間、条件のもとにおいて無料修理をお約束するものです。従ってこの保証書によって、お客様の法律上の権利を制限するものではありません。
- ★保証期間経過後の修理につきましては、カスタマーセンターにお問い合わせください。
- ★持込修理の対象商品を送付いただく際の送料等はおお客様の負担となります。

この保証書は、本書に記載している内容の範囲で無料修理をさせていただきますことを、お約束するものです。

- 保証期間中に故障が発生した場合は、本製品と本書をご用意のうえ、カスタマーセンターにご依頼ください。
お買い上げ年月日、販売店名など記入もれがあると無料修理できません。記入のない場合は、カスタマーセンターにお申し出ください。
- 保証書(本書)は再発行いたしません。大切に保管してください。

保証書

持込修理

品名	カルテック光触媒除菌脱臭機 スポットタイプ	
型番	KL-S01 -K / -W	
お客様	お名前	ふりがな
	様	
	ご住所 〒	
	☎ ()	
保証期間	お買い上げ年月日 年 月 日より 1年間	
お買い上げ販売店名・住所・電話番号		
修理メモ		



カルテック株式会社

S01-tr ver.1.2