

光触媒除菌脱臭機 [スポットタイプ]

# SPOT AIR

スポットエアー

KL-S01-W-JP  
KL-S01-K-JP

天井から

キレイな空気を  
欲しい場所へ。

光触媒でニオイ・菌を分解\*



W (ホワイト)

## 除菌\*された空気で エアーカーテン

接客・対面が必要な場所で、  
キレイな空気のエアーカーテンとして使えます。

## キレイな空気の届く距離が 最大 2.5m

空気の届く距離は最大2.5m、約1㎡の範囲をカバーします。

## ピンポイントで送風

風向きが調整が簡単。  
付属アタッチメントで、ピンポイントで送風が可能です。

### 採用事例 一店舗・受付ー

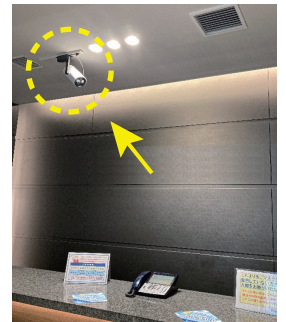

### 設置おすすめ場所



飲食店カウンター

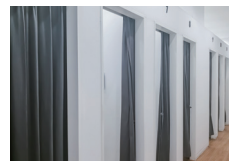

フィッティングルーム



美容サロン



会議室



カフェコーナー

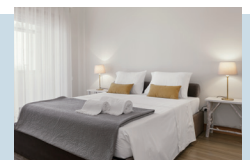

ホテル客室

\*すべてのウイルス、菌、ニオイについて検証していません。  
●写真はイメージです。●照明器具ではありません。

## 天井の配線ダクトに設置 場所をとらず、スマートな空間に

独自の光触媒技術を活用し、空気中に浮遊する菌やニオイを除去※1。天井の配線ダクトに設置するので場所をとらず広い空間をキープします。



※1 すべてのウイルス、菌、ニオイについて検証していません。

## 付属アタッチメントで よりピンポイントへの送風も可能

付属のピンポイント用アタッチメントに取り換えることで、キレイな空気を絞り込んで送ることができます。設置場所や用途に合わせて細かな調整が可能です。

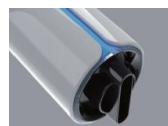

カルテックの光触媒テクノロジー

## 光触媒フィルターが汚れた空気をキレイな空気に

浮遊菌 浮遊ウイルス ニオイ 有害物質

光触媒フィルターに光を照射すると、強力な酸化力が発生します。この酸化力を利用して、空気中の悪臭成分や有害物質などを水と二酸化炭素に分解※1できます。優れた光触媒材料の開発力とその反応率を限界まで向上させる製品開発力により、これまでにない圧倒的なパフォーマンスの除菌・脱臭を実現します。

※1 すべてのウイルス、菌、ニオイについて検証していません。

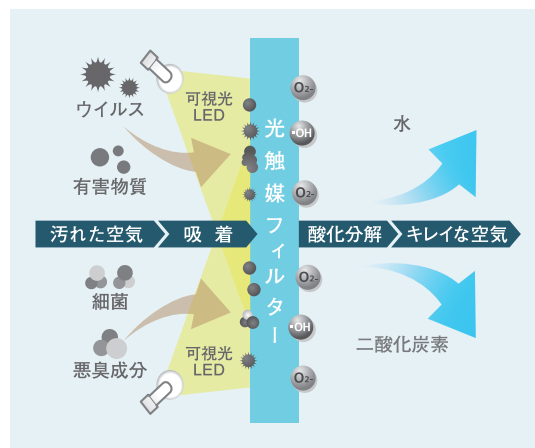

### ●脱臭性能※2(タバコの煙に多く含まれるアセトアルデヒドで検証)

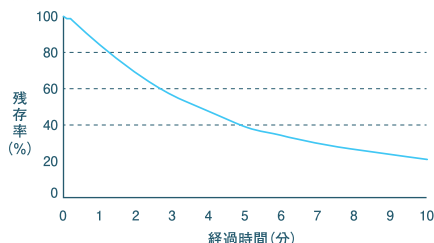

※2 試験空間でのデータであり、実使用空間での検証はしていません。評価空間：200リットルBOX

### ●一般生菌※3の抑制効果

- 試験方法** 寒天培地に発生する一般生菌のコロニー※4数をカウント。
- 抑制方法** A地点のみスポットエアによるキレイな空気を放出。
- 試験結果** コロニーの発生が認められない(A地点)。スポットエアがない地点(B地点)ではコロニーが9個発生。

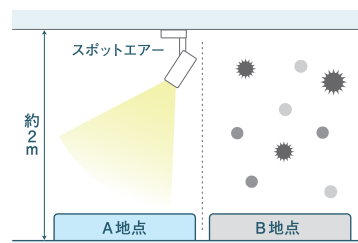

※3 食品の微生物汚染の程度を示す最も代表的な指標  
※4 細菌・カビ類・培養細胞など、培地上で目に見える大きさに成長した単細胞生物の集まり

★自社試験

### ●寸法図 (mm)

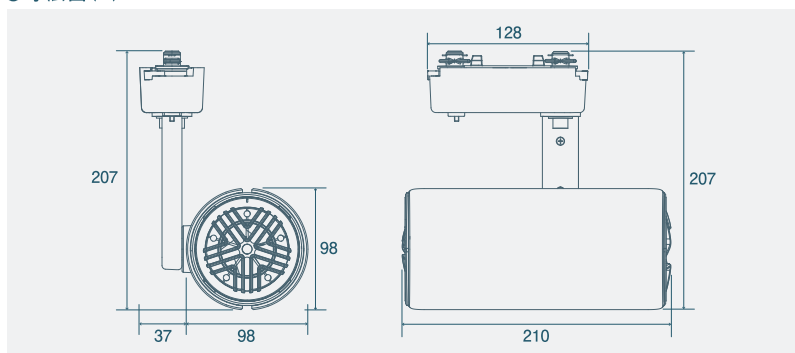

### ●仕様

●照明器具ではありません。

KL-S01-W-JP (ホワイト) / KL-S01-K-JP (ブラック)	
商品コード	690-750-00010 (ホワイト) 690-750-00020 (ブラック)
除菌・脱臭方式	光触媒フィルター
電源	AC100V(ダクトレール装着)
消費電力	最大5.5W
使用温度範囲	0℃～40℃
寸法 (mm)	本体: 径98×長さ210
重量	約840g
防滴・防水規格	非対応
付属品	光触媒フィルター: 1個 (標準装備) ピンポイント用アタッチメント: 1個 落下防止ワイヤー: 1個 取扱説明書: 1部

## 因幡電機産業株式会社

電材カンパニー商品統括部 JAPPY部 <https://www.inaba.co.jp/jappy/>

〒550-0012 大阪市西区立売堀4丁目11番14号

TEL 06-4391-1990 FAX 06-4391-1753

〒136-0075 東京都江東区新砂3丁目4番11号 GLP東京II 4F

TEL 03-6862-1784 FAX 03-6862-1805

## カルテック株式会社

〒541-0059 大阪市中央区博労町3-3-7

<https://www.kaltec.co.jp/>



■お問い合わせ先