

メッセンジャーワイヤー（亜鉛めっき鋼より線）



使い勝手の良い**ジャストサイズ**の品揃え!



▲5.5SQ ▲8SQ ▲14SQ ▲22SQ ▲38SQ

特長

- 使いやすい**短尺仕様**
(10m・20m・30m)をラインアップ
- 50m・100mもご準備
- ケーブルの架空配線をする場合に、ケーブルに張力がかからないようにするワイヤー
- JIS G 3537-1994規格品
- 第1種鋼より線（溶融亜鉛めっき処理）7本より

使用例

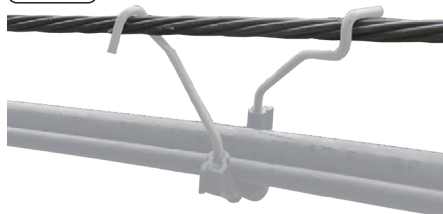

商品コード	品番	サイズ呼び	長さ(m)	構成数(本)／標準素線径(mm)	仕上がり外径(mm)	引張荷重(KN)	質量(kg)	標準単価	出荷単位
690-193-01300	JMS 510	5.5SQ	10	7/1.0	3.0	6.19以上	0.45	オープン	1巻
690-193-01310	JMS 520		20				0.9		
690-193-01320	JMS 530		30				1.35		
690-193-01330	JMS 550		50				2.25		
690-193-01340	JMS 5100		100				4.5		
690-193-01100	JMS 810	8SQ	10	7/1.2	3.6	8.9以上	0.6		
690-193-01110	JMS 820		20				1.2		
690-193-01120	JMS 830		30				1.8		
690-193-01130	JMS 850		50				3.0		
690-193-01140	JMS 8100		100				6.0		
690-193-01150	JMS 1410	14SQ	10	7/1.6	4.8	15.9以上	1.1		
690-193-01160	JMS 1420		20				2.2		
690-193-01170	JMS 1430		30				3.3		
690-193-01180	JMS 1450		50				5.5		
690-193-01190	JMS14100		100				11.0		
690-193-01200	JMS 2210	22SQ	10	7/2.0	6.0	24.8以上	1.7		
690-193-01210	JMS 2220		20				3.4		
690-193-01220	JMS 2230		30				5.1		
690-193-01230	JMS 2250		50				8.5		
690-193-01240	JMS22100		100				17.0		
690-193-01250	JMS 3810	38SQ	10	7/2.6	7.8	42.0以上	2.9		
690-193-01260	JMS 3820		20				5.8		
690-193-01270	JMS 3830		30				8.7		
690-193-01280	JMS 3850		50				14.5		
690-193-01290	JMS38100		100				29.0		

- メッセンジャーワイヤー
- 巻付ブリッジ
- ラセンハンガー
- ラッシングロッド
- ケーブルハンガー
- 自在バンド
- ステンレスバンド
- 樹脂バンド
- 引込管ゴムカバー
- ボルトキャップ
- 端末処理用部材

巻付グリップ

シンプル用・玉碍子用・木柱用の各売れ筋サイズをラインアップ

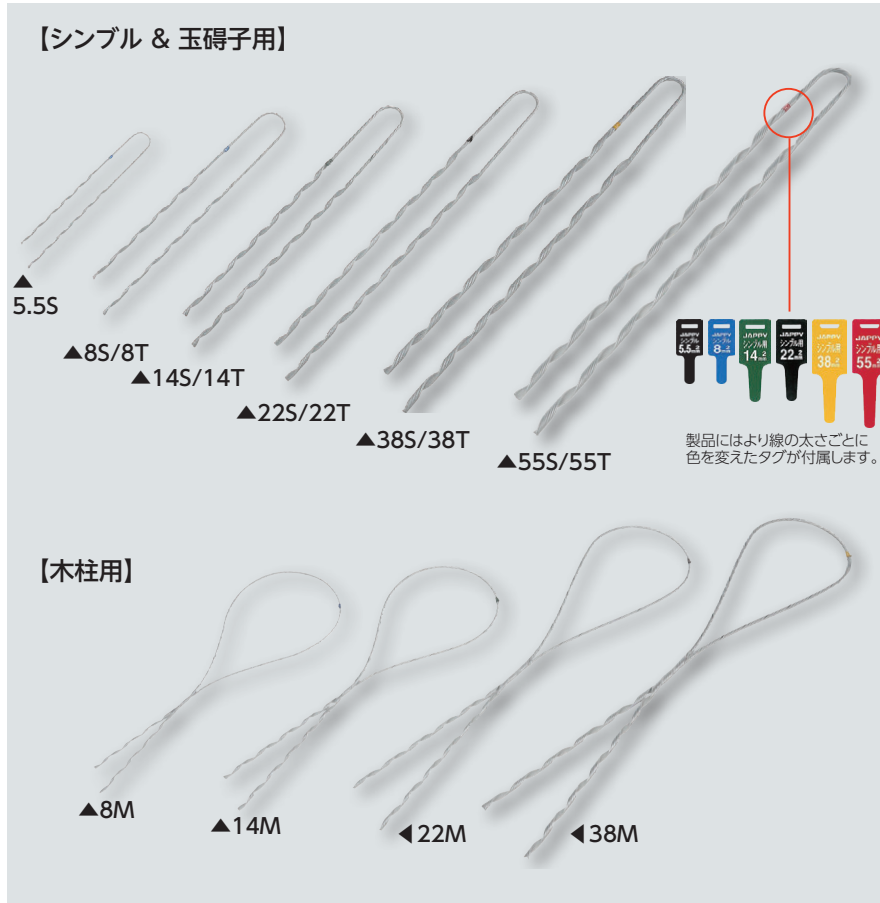

特長

- シンプル用、玉碍子用、木柱用の3種類をラインアップ
- 垂鉛めつき鋼より線を引き留めるために使用する巻付グリップ

玉碍子用の使用例



(図1) シンプル用 玉碍子用
(図2) 木柱用

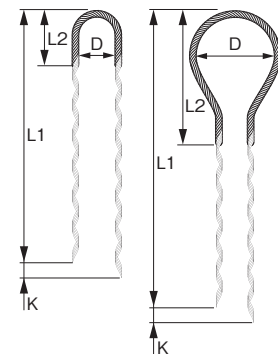

商品コード	品番	用途	サイズ呼び	適用線 鋼より線 (mm)	構成 (mm×本)	寸法 (mm)				標準 単価	梱包	出荷 単位
						L1 (全長)	L2 (環部長)	K (端末段差)	D (環部径)			
690-193-13230	JMG-5S	シンプル 用	5.5SQ	5.5	1.60×3	360	160	30	35	オープン	100本	1本
690-193-13090	JMG-8S		8SQ	8	1.60×4	380						
690-193-13100	JMG-14S		14SQ	14	2.15×4	460						
690-193-13110	JMG-22S		22SQ	22	2.15×5	570						
690-193-13120	JMG-38S		38SQ	38	2.80×5	660						
690-193-13170	JMG-55S		55SQ	55	2.70×6	750						
690-193-13130	JMG-8T	玉碍子 用	8SQ	8	1.60×4	380	30	65	オープン	100本	1本	
690-193-13140	JMG-14T		14SQ	14	2.15×4	460						
690-193-13150	JMG-22T		22SQ	22	2.15×5	570						
690-193-13160	JMG-38T		38SQ	38	2.80×5	660						
690-193-13180	JMG-55T		55SQ	55	2.70×6	750						
690-193-13190	JMG-8M	木柱 用	8SQ	8	1.60×4	570	350	180	オープン	100本	1本	
690-193-13200	JMG-14M		14SQ	14	2.15×4	650						
690-193-13210	JMG-22M		22SQ	22	2.15×5	870						
690-193-13220	JMG-38M		38SQ	38	2.80×5	980						

NEW ラセンハンガー
新製品

寒暖においても劣化しにくく、
手袋でも簡単に着脱可能



着脱可能なリング付きコネクタ



連結後、リングをスライドさせます 連携完了

特長

- 鋼線のコシが強く押し込みやすい
- 高密度ポリエチレンの皮膜を施し
耐久性が高く、ケーブルにも優しい

材質

- 線材: 亜鉛めっき硬鋼線
- 被覆材: 高密度ポリエチレン樹脂
- 連結部材: ポリアセタール樹脂

商品コード	品番	らせん内径 (mm)	らせんピッチ (mm)	質量(g)	長さ(mm)	標準単価	梱包	出荷単位
690-193-00560	J35R-JP	35	200	144	1,500	オープン	100本	1本
690-193-00570	J45R-JP	45	245	147				
690-193-00580	J60R-JP	60	280	156				
690-193-00590	J75R-JP	75	360	156				

D型終端クランプ

ボルト1本構造で
簡単取付!



材質

- 本体: 一般構造用圧延鋼材
- ボルト/ナット: 冷間圧造用炭素鋼

取付手順



ナットを緩めます



上板をスライドさせ、閉じます

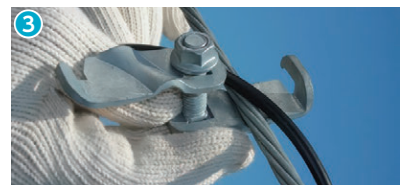

下板の溝にメッセンジャーワイヤーをあてがいます



上板をスライドさせ開放させます

ボルトを下から手で支えると上板をスムーズにスライドできます



手でナットを軽く締め付けます



工具でナットをしっかりと締め付けます
(締め付けトルク14N・m (1.4kgf・m))

商品コード	品番	適用吊線	質量(g)	表面処理	標準単価	梱包	出荷単位
690-193-00600	D-END-JP	被覆無し: 18~90sq 被覆有り: 14~38sq 巻付グリッパ: 45sq以下	117	溶融亜鉛めっき	オープン	100個	1個

ラッシングロッド



厚い被覆がケーブルに優しくフィットし、
取付も簡単、作業時間を短縮

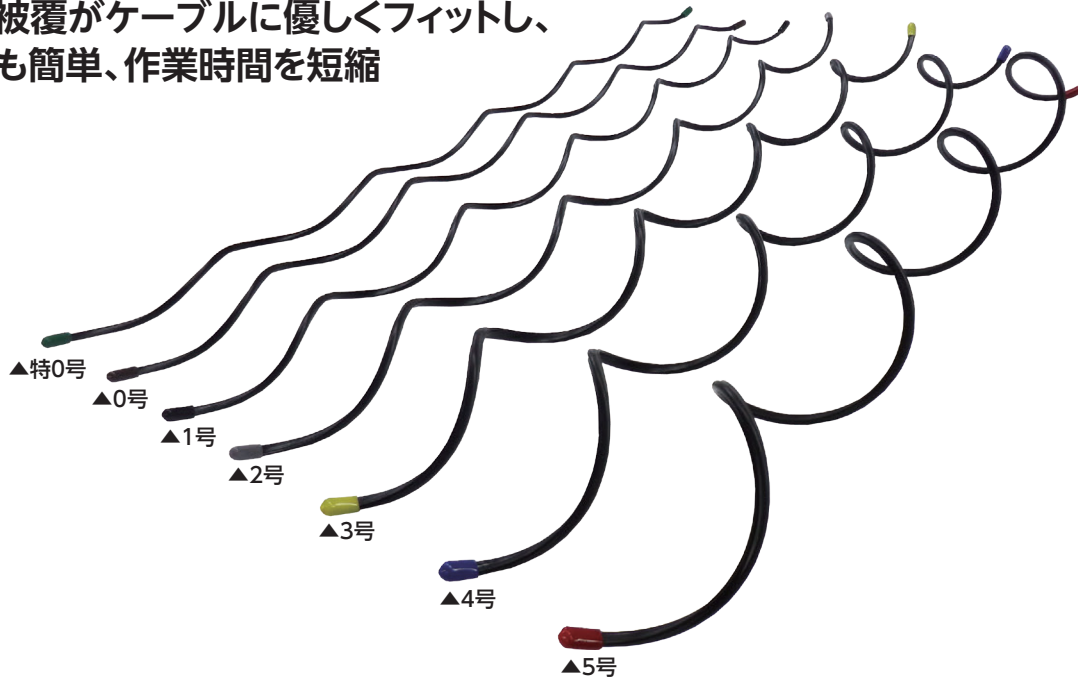

特長

- 取付に個人差がなく、長時間にわたり使用しても把持力を維持
- ケーブルとメッセンジャーが一束化するため美観上優れる

用途

- 架空ケーブル線路において、吊線(メッセンジャー)にケーブルを確実に保持・固定するために使用

仕様

- 線材: 亜鉛めっき硬鋼線
- 被覆材: 塩化ビニル樹脂(黒色)

使用例

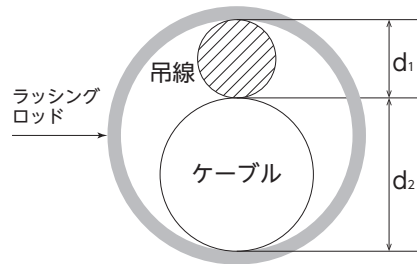
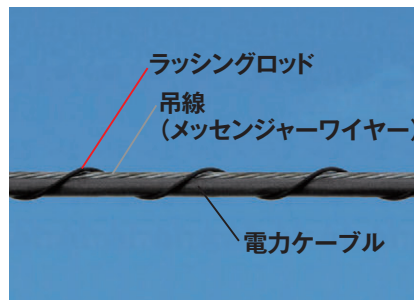

吊線サイズと外径寸法

吊線 (メッセンジャーワイヤー)	
サイズ (SQ)	外径 (mm)
5.5	3.0
8	3.6
10	4.2
14	4.8
18	5.4
22	6.0
30	6.9
38	7.8
45	8.7
55	9.6
70	10.5
90	12.0
110	13.5
135	15.0

JAPPYラインアップ品

商品コード	品番	種類	色別 キャップ	仕上り		鋼線径 (mm)	適用範囲 d ₁ +d ₂ (mm)	全長 (mm)	質量 (g)	標準単価	梱包	出荷単位
				らせん 内径 (mm)	断面幅 (mm)							
690-193-01000	JLF-SS	特0号	緑	9.5	5.0	2.6	10~13	750	48	オープン	200本	1本
690-193-01010	JLF-S	0号	茶	12			13~18		49			
690-193-01020	JLF-1	1号	黒	17			18~26		52			
690-193-01030	JLF-2	2号	灰	24	5.5	2.9	26~36	67	104	100本	1本	
690-193-01040	JLF-3	3号	黄	33	7.0	3.2	36~50	93				
690-193-01050	JLF-4	4号	青	44			48~66	104				
690-193-01060	JLF-5	5号	赤	57	7.5		63~85	122				

- 01 照明
- 02 計測器
- 03 工具
- 04 安全用品
- 05 パテ
- 06 空調部材
- 07 設備部材
- 08 配線器具類
- 09 配管配線材
- 10 装柱器材
- 11 制御機器類
- 12 盤用資材
- 13 絶縁処理材
- 14 ケーブル類

U型ケーブルハンガー

亜鉛アルミ合金めっきのため錆びにくく、
受具はケーブルを傷つけにくい

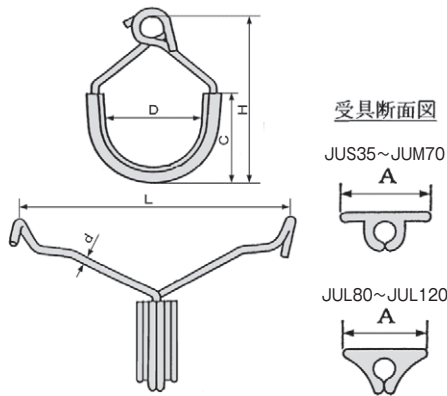

使用例

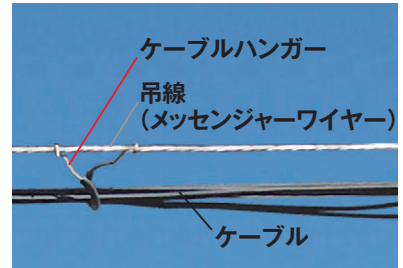

用途

- 架空ケーブル線路において、吊線(メッセンジャー)にケーブルを添設吊架するために使用

仕様

- 線材: 亜鉛アルミ合金めっき硬鋼線
- 受具: 軟質ポリ塩化ビニル樹脂
- 色: 灰色マンセル(5B 3/2)

商品コード	品番	サイズ (mm)						適用吊線 (mm)	許容ケーブル標準外径 (mm)	標準単価	梱包	出荷単位
		D	C	A	L	H	d					
690-193-00460	JUS35	35	30	15	90	65	3.2	22~38	32	オープン	500個	1個
690-193-00470	JUM35											
690-193-00480	JUM45	45	33		105	75						
690-193-00490	JUM50			50			40	115	80			
690-193-00500	JUM55	55	42		120	80					3.5	
690-193-00510	JUM60			60			48	135	95			
690-193-00520	JUM70	70	55		155	105				72		200個
690-193-00530	JUL80			80			62	165	115		4.0	
690-193-00540	JUL100	100	75		205	150						
690-193-00550	JUL120			120			95	215	170	108		

自在バンド

リングに補強管を内蔵しているため、
締めすぎによる破損を防止



- 材質
- 高張力冷延鋼板
 - 熔融亜鉛めっき

使用例

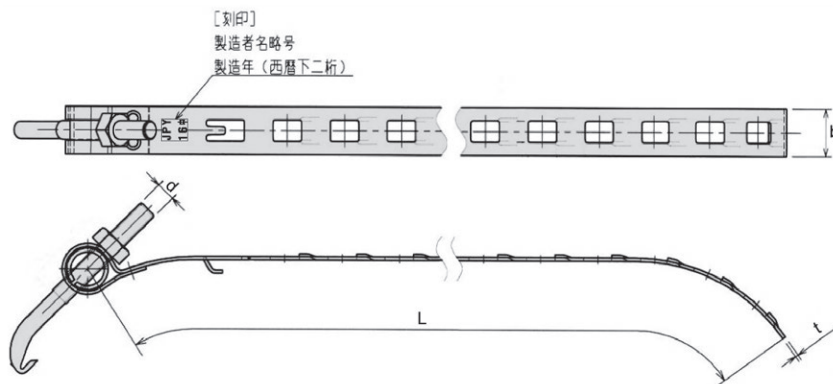
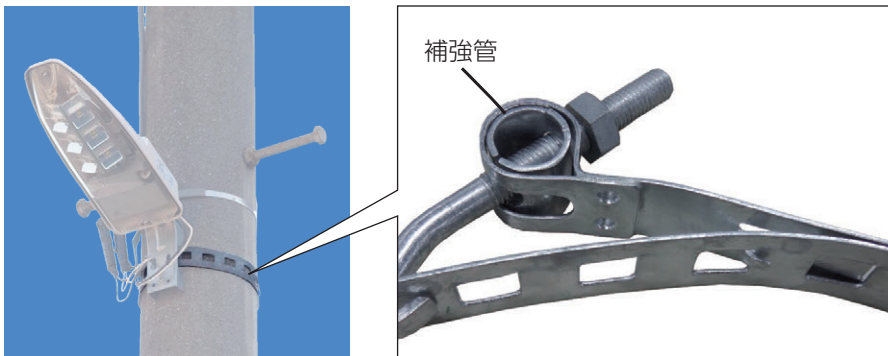

商品コード	品番	サイズ	寸法 (mm)				適用柱径範囲	単重 (g)	標準単価	梱包	出荷単位
			b	t	d	L					
690-193-00430	JB208	小	25	1.2	M10	840	φ120~φ250以下	282	オープン	50本	1本
690-193-00440	JB212	中				1,140	φ350以下	338			
690-193-00450	JB215	大				1,560	φ480以下	427			

01
照明

02
計測器

03
工具

04
安全用品

05
テープ類

06
空調部材

07
設備部材

08
配線器具類

09
配管配線材

10
装柱器材

11
制御機器類

12
盤用資材

13
絶縁処理材

14
電線・ケーブル類

ステンレスバンド



コンパクトでバンドを取り出しやすい梱包!

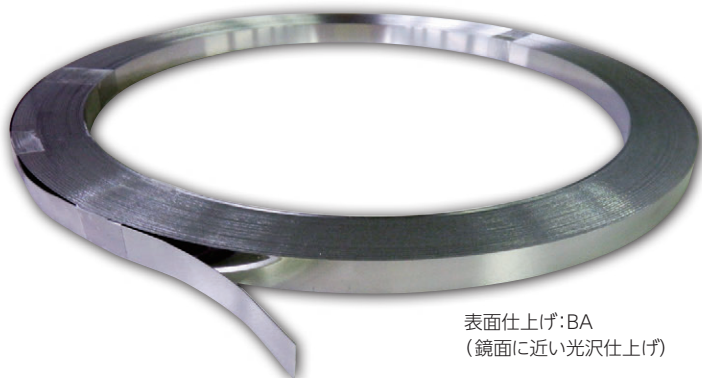

表面仕上げ:BA
(鏡面に近い光沢仕上げ)

荷姿



275
(294)
mm

275(294)mm

()は20mm幅の数値

商品コード	品番	幅 (mm)	長さ (m)	厚さ (mm)	材質	引張り強さ (kN)	標準単価	梱包	出荷単位
690-193-00010	JSB-1050M*	10	50	0.3	SUS430	1.4	オープン	10巻	1巻
690-193-00900	JSB-1050MS				SUS304	1.9			
690-193-00150	JSB-2050M	20			SUS430	2.9			
690-193-00910	JSB-2050MS				SUS304	3.8			

*:NTT規格品(Nステンレスバンド)

ギヤ式締付金具

ペンチやドライバー等を使用して、簡単・確実に締め付け可能

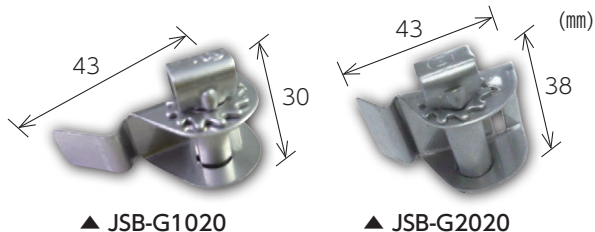

▲ JSB-G1020

▲ JSB-G2020

ラチェット式締付金具

ラチェット式のため、手で簡単・確実に締め付け可能
押すタイミングで締まります

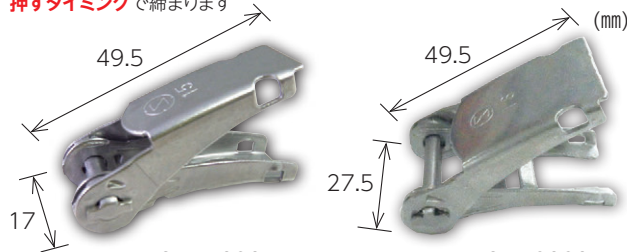

▲ JSB-R1020

▲ JSB-R2020

商品コード	品番	対応幅	締付方法	材質	標準単価	梱包	出荷単位
690-193-00020	JSB-G1020	10mm用	ギヤ式	SUS304	オープン	1,000個 (50袋)	20個 (1袋)
690-193-00110	JSB-G2020	20mm用				500個 (25袋)	
690-193-00030	JSB-R1020*	10mm用	ラチェット式			1,000個 (50袋)	
690-193-00920	JSB-R2020	20mm用				500個 (25袋)	

*:NTT規格品(Nステンレスバンド)

▼ 10-D-JP



使用イメージ

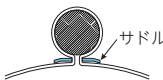

▼ 10-JP

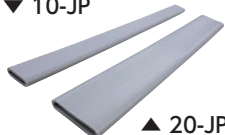

▲ 20-JP

サドル

比較的細いパイプ等を固定するための簡単な構造

商品コード	品番	対応幅	適用径	材質	標準単価	梱包	出荷単位
690-193-00200	10-D-JP	10mm用	φ30mm以下	SUS304	オープン	1,000個 (50袋)	20個 (1袋)
690-193-00930	20-D-JP	20mm用	φ40mm以下				

バンド被覆保護カバー

ステンレスバンド用の保護カバー

商品コード	品番	対応幅	長さ (mm)	材質	耐熱温度	標準単価	梱包	出荷単位
690-193-00940	10-JP	10mm用	200	軟質塩化ビニル	-30℃ ~60℃	オープン	500本 (50袋)	10本 (1袋)
690-193-00950	20-JP	20mm用					250本 (25袋)	

ステンレスバンドセット



バンドと金具がセットされているため、施工の手間を削減!



特長

- 10mm幅の定尺のバンド (SUS430)とラチェット式締付金具 (SUS304)をあらかじめセットした製品

商品コード	品番	バンド部			適用ポール径 目安径 (mm)	標準単価	梱包	出荷単位
		長さ (m)	幅 (mm)	厚さ (mm)				
690-193-13050	WST-10-N-JP 0.6m	0.6	10	0.3	φ85~120	オープン	100本 (10袋)	10本 (1袋)
690-193-13060	WST-10-N-JP 0.9m	0.9			φ120~220			
690-193-13070	WST-10-N-JP 1.2m	1.2			φ220~320			
690-193-13080	WST-10-N-JP 1.5m	1.5			φ320~420			

樹脂バンドセット



バンドと留め具がセットされているため、施工の手間を削減!
ステンレスバンド並みの強度!



特長

- 10mm幅の定尺のバンド (PET)と樹脂留め具 (ポリアセタール成形品)をあらかじめセットした製品

商品コード	品番	バンド部			適用ポール径 目安径 (mm)	標準単価	梱包	出荷単位
		長さ (m)	幅 (mm)	厚さ (mm)				
690-193-00300	PES-10-JP 0.6m	0.6	10	0.5	φ85~120	オープン	100本 (10袋)	10本 (1袋)
690-193-00310	PES-10-JP 0.9m	0.9			φ120~220			
690-193-00320	PES-10-JP 1.2m	1.2			φ220~320			
690-193-00330	PES-10-JP 1.5m	1.5			φ320~420			

- 01 照明
- 02 計測器
- 03 工具
- 04 安全用品
- 05 パテプ類
- 06 空調部材
- 07 設備部材
- 08 配線器具類
- 09 配管配線材
- 10 装柱器材
- 11 制御機器類
- 12 盤用資材
- 13 絶縁処理材
- 14 ケーブル類

樹脂バンド



**ステンレスバンド並みの強度で
軽量、簡単・安全に施工可能**

特長

- 樹脂製品(PET)のため人の手にやさしく取り扱いが容易
- **NETIS** (国土交通省 新技術情報提供システム) **登録品**: 電柱締付用 樹脂バンド及び留具 (KT-120056-VE) (サドルを除く)
- **NTT規格品** (サドルを除く)
- 容易に人が触れる場所 (GL、FLより2m以下など)や、金属製バンドの使用が制限されている場合でも使用可能

JJB-1050M 樹脂バンド

材質

- ポリエチレンテレフタレート(PET)



厚み0.5mm×幅10mm×長さ50m

JJB-T1020 樹脂留め具

材質

- ポリアセタール成形品



JJB-10D サドル

材質

- ポリアセタール成形品

仕様

- 適用径約40mm以下

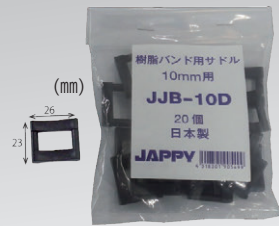

使用イメージ

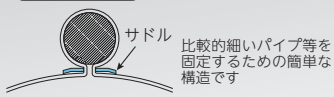

使用例



樹脂バンド留め具 取扱説明

① バンドの長さを決める



② ベースにバンドをセット

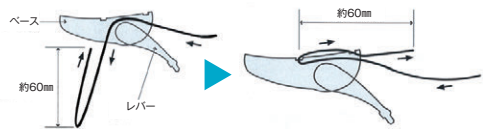

③ レバーにバンドをセット

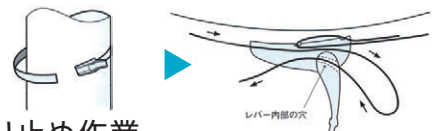

④ 仮り止め作業

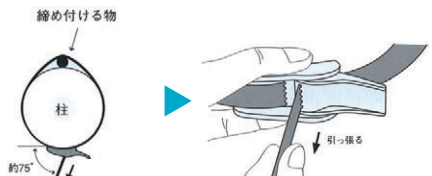

⑤ 固定作業

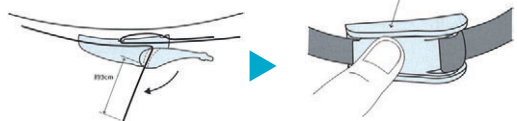

許容静荷重 (JJB-T1020)

垂直方向
245N (25kgf)

水平方向
294N (30kgf)

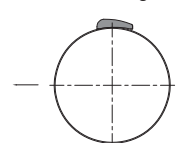
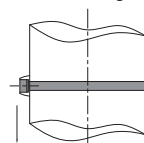

使用温度範囲: -30℃~70℃

商品コード	品番	品名	標準単価	梱包	出荷単位
690-193-00050	JJB-1050M	樹脂バンド	オープン	10巻	1巻 (50m)
690-193-00040	JJB-T1020	樹脂留め具		1,000個 (50袋)	20個 (1袋)
690-193-00120	JJB-10D	サドル			

引込管防水ゴムカバー

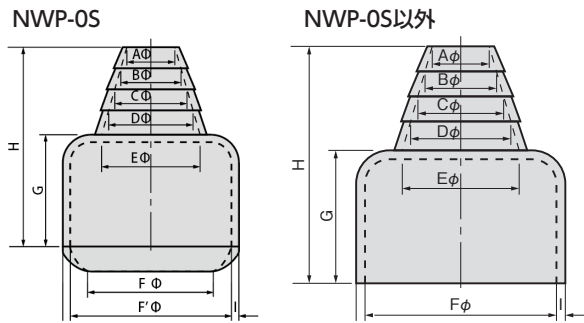

■ 材 質

● 黒色クロロプレンゴム

■ 適合目安表

品番	内径F (mm)	厚鋼電線管		薄鋼電線管	
		管の呼び方	外径 (mm)	管の呼び方	外径 (mm)
NWP-0S	28~37	G16	21.0	C15	15.9
		G22	26.5	C19	19.1
		G28	33.3	C25	25.4
NWP-0	42	G36	41.9	C39	38.1
NWP-1	60	G42	47.8	C51	50.8
		G54	59.6		
NWP-2S	76.5	G70	75.2	C63	63.5
NWP-2	90	G82	87.9	C75	76.2
		G92	100.7		
NWP-3	120	G104	113.4	—	

商品コード	品番	各部寸法 (mm)										標準単価	出荷単位
		A	B	C	D	E	F	F'	G	H	I		
690-130-02535	NWP-0S	10	13	15	17	21	28	37	40	82	3.5	オープン	1個
690-130-02530	NWP-0	14	18	22	26	30	42	—		73	3		
690-130-02520	NWP-1	18	22	26	30	38	60	—	45	81	4		
690-130-02610	NWP-2S	25	31	38	45	62	76.5	—	55	103	5		
690-130-02510	NWP-2	30	36	43	50	67	90	—	64	126	5		
690-130-02500	NWP-3	40	50	58	68	90	120	—					

I トリプレックス専用

使用例



■ 材 質

● 黒色クロロプレンゴム



■ 適合目安表

品番	カット位置	CVTケーブル			電線管		ガス管
		600V	3300V	6600V	薄鋼	厚鋼	
NWP-2ST	A (原型)	38	8, 14	—	C63 C75	G70	65A
	B	60	22	—			
	C	100	38, 60	22, 38			
NWP-2T	A (原型)	60	38	—	—	G82	80A
	B	100	60	22, 38			
	C	150	100	60			

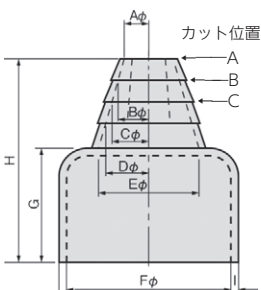

商品コード	品番	各部寸法 (mm)									標準単価	出荷単位
		ケーブル1本の外径				E	F	G	H	I		
		A	B	C	D							
690-130-02615	NWP-2ST	12	15	19	21	62	76.5	55	103	4	オープン	1個
690-130-02515	NWP-2T	17	20	22	24	67	90					

ボルトナット防錆キャップ



インフラの長寿命化に貢献!

特長

● 優れた耐食性

複合サイクル試験 (CCT試験)

「JASO M609-91」に基づくCCT(複合腐食)試験
(JIS H 8502 めっきの耐食性試験方法)

- ① 塩水噴霧 2時間 (温度: 35±1℃, NaCl濃度: 5±0.5%)
 - ② 乾燥 4時間 (温度: 60±1℃, 相対湿度: 20~30%RH)
 - ③ 湿潤 2時間 (温度: 50±1℃, 相対湿度: 95%RH以上)
- くりかえし 1サイクル: 8時間

鉄溶融亜鉛めっき M24ボルト・ナット	40 サイクル	80 サイクル	120 サイクル	160 サイクル	200 サイクル
防錆キャップ なし					 40サイクルで赤錆が発生 赤錆が進行している
防錆キャップ 装着					 200サイクルでもキャップ内部は赤錆が発生していない

海岸・河口部など腐食環境下での10年相当の200サイクルをクリア

● 装着したまま目視検査が可能



高透明度で保守点検時にそのまま目視検査可能

● 透明なのに丈夫で割れにくい

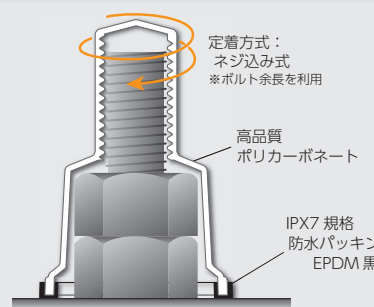

ノッチ付きシャルピー衝撃強さ (ISO 179-1,179-2)

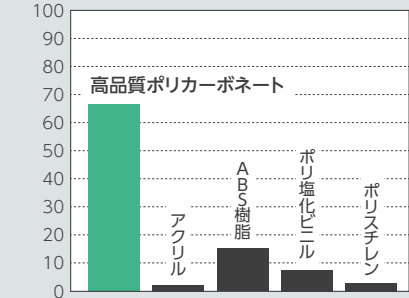

ガラスのような透明度を持ちながら、強度はガラスの250倍以上

● NETIS (国土交通省 新技術情報提供システム) 登録品 (登録番号:KK-190041-VE)



用途

- 照明柱、標識柱、誘導灯、旗ポール、パイプライン、コンクリート構造物、橋梁、鋼構造物、折半屋根、ソーラー架台、鉄骨階段、プラント
- 海洋構造物、鋼、コンクリート壁高欄、高欄、防音壁などフェンス定着部
- 公園設備、遊具、一般設備、機械など

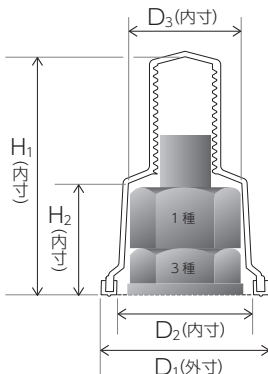

商品コード	品番	サイズ	寸法 (mm)					標準単価	梱包	出荷単位
			D ₁	D ₂	D ₃	H ₁	H ₂			
690-193-20000	M16W-JP	M16	42	33	29.5	61.0	27.0	¥700	25個	1個
690-193-20010	M20W-JP	M20	50	41	36.5	74.0	32.5	¥800	20個	
690-193-20020	M22W-JP	M22	54	45	38.5	78.0	35.5	¥900	25個	
690-193-20030	M24W-JP	M24	62	53	43.0	89.0	41.0	¥1,000	25個	
690-193-20040	M30W-JP	M30	73	63	54.5	105.5	48.0	¥1,400	10個	
690-193-20050	M36W-JP	M36	83	73	65.5	122.0	56.5	¥1,600	10個	

ボルトキャップくんB (ワンタッチ式)



ワンタッチ(押し込むだけ)で取り付け可能

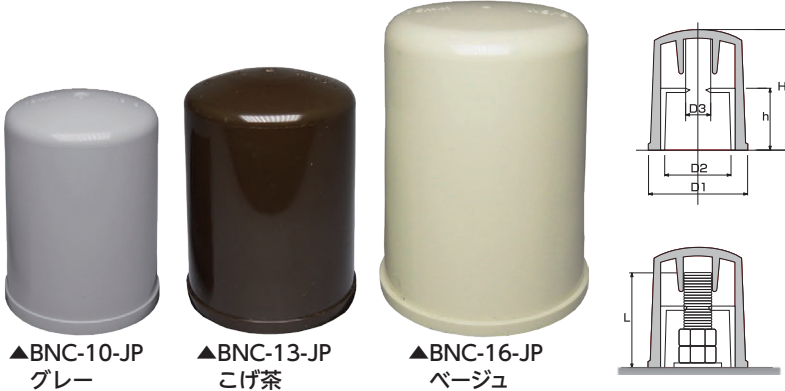

特長

- 内キャップがアンカーボルトのねじ部を固定
- 取り外しは回すだけ
- ミリねじ、インチねじ兼用

用途

- アンカーボルトの化粧、防錆、保護、安全対策
- 機械・空調・電気設備・街路灯・橋梁など

材質

- キャップ本体:硬質塩化ビニル製
- 内キャップ:ポリエチレン製

商品コード	品番	適合ねじ径		寸法 (mm)					使用可能範囲L (mm)	標準単価	梱包	出荷単位
				D1	D2	D3	H	h				
690-193-00340	BNC-10-JP グレー	M8・M10	W3/8 (3分)	34	24	11	45	19	23~42	¥230	100個	1個
690-193-00350	BNC-10-JP こげ茶											
690-193-00360	BNC-10-JP ベージュ											
690-193-00210	BNC-13-JP グレー	M12・M14	W1/2 (4分)	38	26	13	50	26	32~48	¥260	100個	1個
690-193-00220	BNC-13-JP こげ茶											
690-193-00230	BNC-13-JP ベージュ											
690-193-00240	BNC-16-JP グレー	M16・M18	W5/8 (5分)	47	32	16	60	35	40~58	¥380	50個	1個
690-193-00250	BNC-16-JP こげ茶											
690-193-00260	BNC-16-JP ベージュ											

ボルトキャップくんG (ねじ式)



ミリねじとインチねじとを兼用可能!

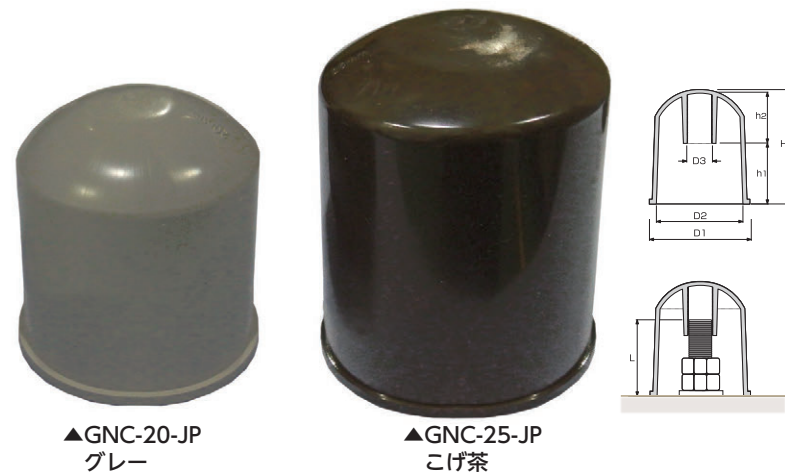

特長

- ねじ式のためしっかり固定
- ミリねじ、インチねじ兼用

用途

- アンカーボルトの化粧、防錆、保護、安全対策
- 案内表示塔・鉄塔・橋梁など
- コンクリート、アスファルト打設時のアンカーボルト保護

材質

- 硬質塩化ビニル製(自己消火性樹脂)

備考

- グリスを使用することにより、腐食を抑制

商品コード	品番	適合ねじ径		寸法 (mm)					使用可能範囲L (mm)	標準単価	梱包	出荷単位	
				D1	D2	D3	H	h1					h2
690-193-00270	GNC-20-JP グレー	M18・M20	W3/4 (6分)	60	52	20	65	31	29	41~60	¥620	200個	1個
690-193-00080	GNC-20-JP こげ茶												
690-193-00090	GNC-25-JP グレー	M24	W1 (インチ)	70	62	25	83	45	34	55~79	¥660	100個	1個
690-193-00100	GNC-25-JP こげ茶												

- 01 照明
- 02 計測器
- 03 工具
- 04 安全用品
- 05 パテーパー類
- 06 空調部材
- 07 設備部材
- 08 配線器具類
- 09 配管配線材
- 10 装柱器材
- 11 制御機器類
- 12 盤用資材
- 13 絶縁処理材
- 14 ケーブル類

メッセンジャー
ワイヤー

巻付
グリップ

ラセン
ハンガー

ラッシング
ロッド

ケーブル
ハンガー

自在バンド

ステンレス
バンド

樹脂バンド

引込管
ゴムカバー

ボルト
キャップ

端末処理用
部材

端末処理用部材 ブラケット



▲HD-32 ▲HD-33 ▲HD-34 ▲HD-35 ▲HD-36



▲HD-31S ▲HD-32S ▲HD-33S ▲HD-34S

■材質

- 本体: 鋳鉄
- 表面処理: 黒色防錆塗装

使用イメージ

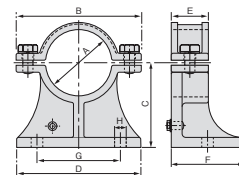
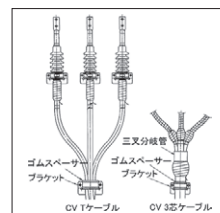

多芯用

商品コード	品番	適合電線 (600V CVT) 目安	寸法 (mm)								標準単価	出荷 単位
			A	B	C	D	E	F	G	H		
690-130-00320	HD-32	38	35	75	50	75	25	50	50	11	オープン	1個
690-130-00330	HD-33	60~100	45	85	60	85	30	60	55			
690-130-00340	HD-34	150~200	60	115	80	115	35	70	75			
690-130-00350	HD-35	250	70	120	90	120			80			
690-130-00480	HD-36	-	90	150	110	150	40	80	110	14		

単芯用

商品コード	品番	適合電線 (600V CV) 目安	寸法 (mm)								標準単価	出荷 単位
			A	B	C	D	E	F	G	H		
690-130-00490	HD-31S	14~100	25	65	40	65	25	50	35	11	オープン	1個
690-130-00500	HD-32S	150~250	35	75	50	75			50			
690-130-00510	HD-33S	325~500	45	85	60	85	30	60	55			
690-130-00520	HD-34S	600~1000	60	115	80	115	35	70	75			

関連
商品

「自己融着性絶縁テープ“JJテープ”」も
お薦め!!



詳細は [05 テープ・パテ類 P.92](#)

[13 絶縁処理材 P.215](#)

端末処理用部材 ゴムスペーサー

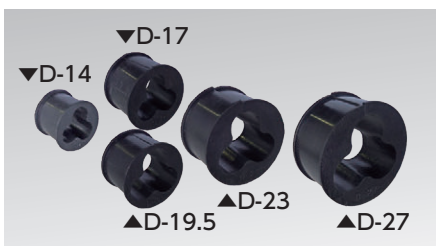

■材質

- 黒色クロロ
preneゴム

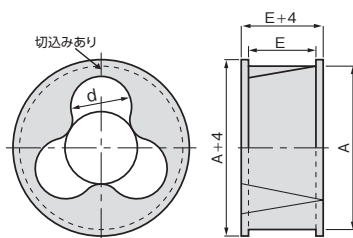

使用イメージ

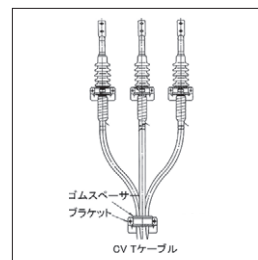

商品コード	品番	中間用ゴムスペーサーを挿入した場合の適合電線			適合ブラケット 10 上記	各部寸法 (mm)			標準単価	出荷 単位
		600V CVT	3300V CVT	6600V CVT		A	E	d		
690-130-00140	D-14	14、22、38	14	-	HD-32、HD-32S	35	25	14	オープン	1個
690-130-00170	D-17	60	22、38	14	HD-33、HD-33S	45	30	17		
690-130-00195	D-19.5	100	-	22	HD-34、HD-34S	60	35	19.5		
690-130-00230	D-23	150	60、100	38、60	HD-35	70		23		
690-130-00270	D-27	200、250	150	100				27		

端末処理用部材 二又分岐管・三又分岐管・四又分岐管

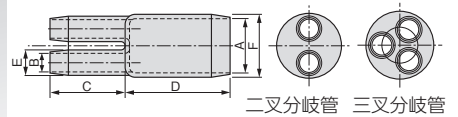

■ 材質
● 黒色クロロプレナム

二又分岐管

商品コード	品番	適合ケーブル (エコケーブル対応)			寸法 (mm)						標準単価	出荷単位
		600V CV	3300V CV	6600V CV	A	B	C	D	E	F		
690-130-08200	HA-20	2.0、3.5、5.5	—	—	21	6.5	26	30	8.5	25	オープン	1個
690-130-08210	HA-21	8、14	—	—	24	8	30	40	12	29		
690-130-08220	HA-22	22、38	8、14、22	—	34	13	50	60	17	40		
690-130-08230	HA-23	60	38	8、14、22	43	17	60	75	22	49		
690-130-08240	HA-24	100、150	60、100	38、60	54	22	80	95	28	60		
690-130-00420	HA-25	200~325	—	—	77	32	110	125	40	85		

三又分岐管

商品コード	品番	適合ケーブル (エコケーブル対応)				寸法 (mm)						標準単価	出荷単位
		600V CV	3300V CV	6600V CV	11kV CV	A	B	C	D	E	F		
690-130-08300	HA-30	2.0、3.5、5.5	—	—	—	21	6.5	26	30	8.5	25	オープン	1個
690-130-08310	HA-31	8、14	—	—	—	24	8	30	40	12	29		
690-130-08320	HA-32	22、38	8、14、22	—	—	36	13	50	60	17	42		
690-130-08380	HA-32B*	(60)	(38)	—	—	41	15	55	68	20	47		
690-130-08330	HA-33	60	38、60	8、14、22	8、14	46	17	60	75	22	52		
690-130-08400	HA-33B*	(100)	(60)	(38)	—	52	19.5	70	85	24.5	58		
690-130-08340	HA-34	100、150	100	38、60	22、38、60	59	22	80	95	28	65		
690-130-08350	HA-35	200	150	100	100	67	25	90	100	31	73		
690-130-08360	HA-36	250	200、250	150	150	75	29	100	115	36	82		
690-130-00430	HA-37	325	325	200~325	—	92	36	120	135	44	100		

*:品番末尾「B」はオリジナルサイズであり()は使用可能ケーブルサイズ

四又分岐管

商品コード	品番	適合ケーブル (エコケーブル対応)				寸法 (mm)						標準単価	出荷単位
		600V CV	3300V CV	6600V CV	11kV CV	A	B	C	D	E	F		
690-130-00440	HA-40	2.0、3.5、5.5	—	—	—	23.4	6.8	27	34	9	28	オープン	1個
690-130-00450	HA-41	8、14	—	—	—	30	8	35	45	12	35		
690-130-00460	HA-42	22、38	8、14、22	—	—	42	13	50	65	17	48		
690-130-00470	HA-43	60	38、60	8、14、22、38	—	53	17	60	80	22	59		

端末処理用部材 雨覆い

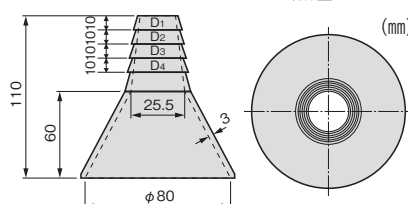

■ 材質
● 黒色クロロプレナム

使用イメージ

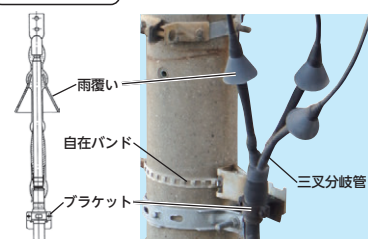

商品コード	品番	適合ケーブル			寸法 (mm)				標準単価	出荷単位
		600V CV	3300V CV	6600V CV	D ₁	D ₂	D ₃	D ₄		
690-130-08610	HA-51	100以下	38以下	22以下	12	14.7	17.4	20	オープン	1個

01 照明

02 計測器

03 工具

04 安全用品

05 パテブ類

06 空調部材

07 設備部材

08 配線器具類

09 配管配線材

10 装柱器材

11 制御機器類

12 盤用資材

13 絶縁処理材

14 ケーブル類