

ライティングダクト



■ 一般仕様 (ダクト本体)

材質	本体	アルミニウム
	絶縁物	PVC
	導体	C1100W-1/2H (銅)
	適合負荷	15A-125V PSE対象品

直付は付属のタッピングねじで施工可能(十字穴付き皿ねじφ3.5×35)

**アルミ製で軽量!**  
運搬・切断・施工も楽々!

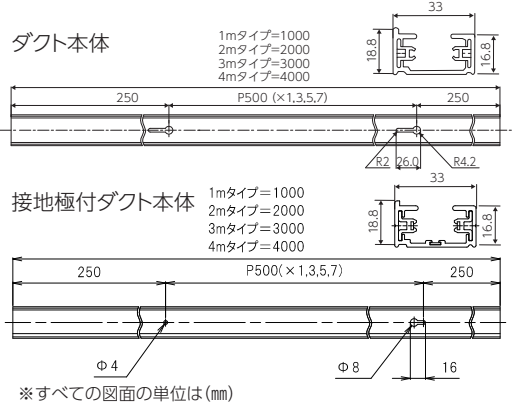
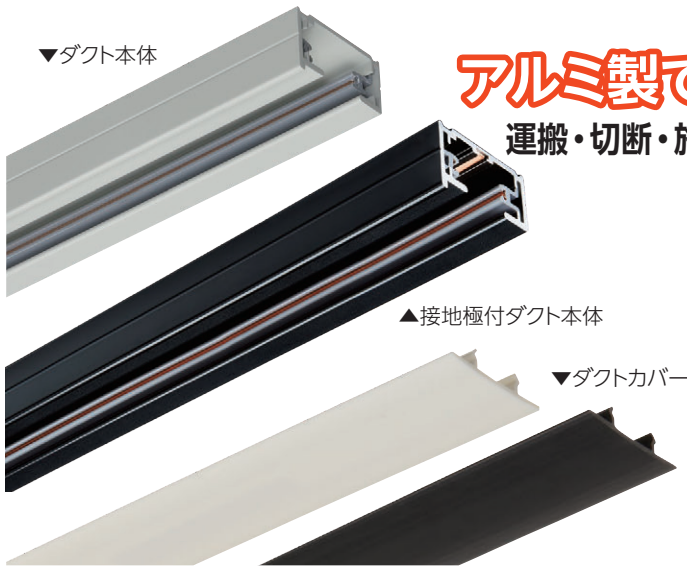

商品名	ホワイト		ブラック		長さ (m)	質量 (g)	標準単価	梱包	出荷単位
	商品コード	品番	商品コード	品番					
ダクト本体	690-260-00010	JLD-0211W	690-260-00050	JLD-0211K	1	560	¥2,500	6本	1本
	690-260-00020	JLD-0212W	690-260-00060	JLD-0212K	2	1,090	¥5,100		
	690-260-00030	JLD-0213W	690-260-00070	JLD-0213K	3	1,620	¥7,600		
	690-260-00040	JLD-0214W	690-260-00080	JLD-0214K	4	2,140	¥10,200		
接地極付ダクト本体	690-260-00520	JLD-0211EW	690-260-00560	JLD-0211EK	1	590	¥3,000	6本	
	690-260-00530	JLD-0212EW	690-260-00570	JLD-0212EK	2	1,140	¥6,000		
	690-260-00540	JLD-0213EW	690-260-00580	JLD-0213EK	3	1,700	¥9,000		
	690-260-00550	JLD-0214EW	690-260-00590	JLD-0214EK	4	2,240	¥12,300		
ダクトカバー	690-260-00480	JLD-0294W	690-260-00490	JLD-0294K	1	68	¥690	10本	

フィードインキャップ

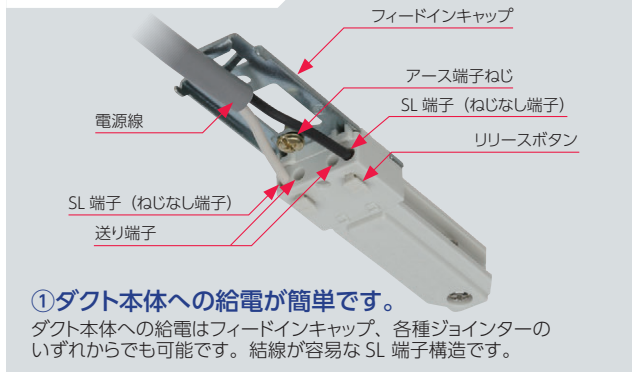

各種ジョインター

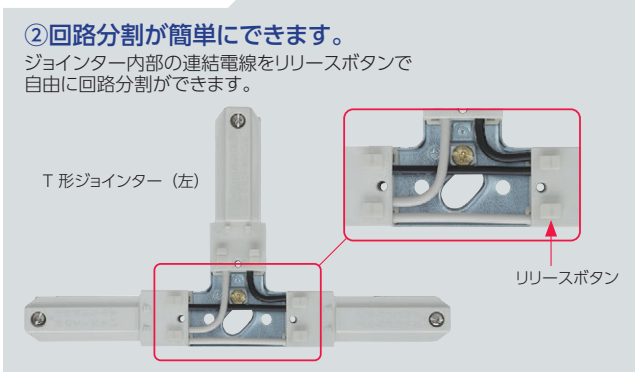

フィードインキャップ・ジョインター

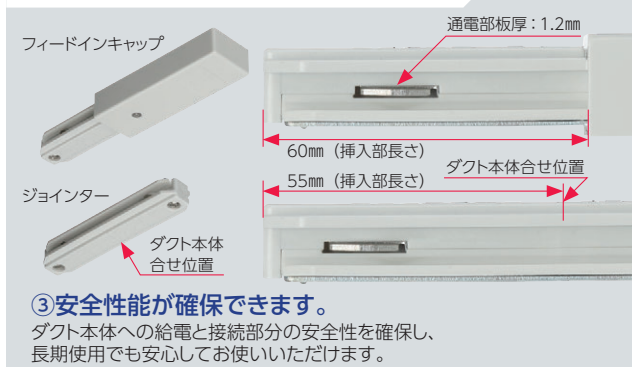

ダクト本体・ジョインター



ダクト本体以外は次ページをご覧ください

※すべての図面の単位は (mm)

**①フィードインキャップ**



用途	ダクト本体の端末から電源を引込む場合に使用
材質 本体	PC樹脂 カバー ABS樹脂
適合負荷	15A-125V PSE対象品

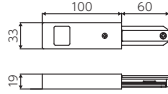

**②エンドキャップ**



用途	ダクト本体の端末を閉鎖する場合に使用
材質 本体	ABS樹脂

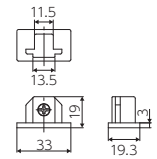

**③I形ジョイント**



用途	ダクト本体を直線に接続し、電源を引込む場合に使用
材質 本体	PC樹脂 カバー ABS樹脂
適合負荷	15A-125V PSE対象品
端子	引込み用端子・接地極端子付

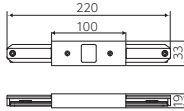

**④ジョイント**



用途	ダクト本体相互の接続に使用
材質 本体	ABS樹脂 ベース PBT樹脂
適合負荷	15A-125V PSE対象品

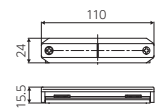

**⑤フレキシブルジョイント**



用途	ダクトを左右に135度、上下90度の範囲内で自由な角度で接続し、電源を引込む場合に使用
材質 本体	PC樹脂 カバー EVA樹脂
適合負荷	15A-125V PSE対象品
端子	引込み用端子・接地極端子付

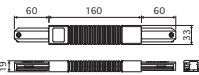

**⑥十字形ジョイント**



用途	ダクト本体を十形に接続し、電源を引込む場合に使用
材質 本体	PC樹脂 カバー ABS樹脂
適合負荷	15A-125V PSE対象品
端子	引込み用端子・接地極端子付

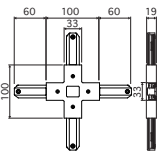

**⑦L形ジョイント**



用途	ダクト本体をL形に接続し、電源を引込む場合に使用
材質 本体	PC樹脂 カバー ABS樹脂
適合負荷	15A-125V PSE対象品
端子	引込み用端子・接地極端子付

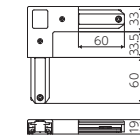

**⑧逆L形ジョイント**



用途	ダクト本体をL形に接続し、電源を引込む場合に使用
材質 本体	PC樹脂 カバー ABS樹脂
適合負荷	15A-125V PSE対象品
端子	引込み用端子・接地極端子付

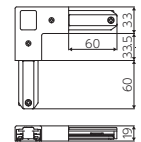

**⑨T形ジョイント(右)**

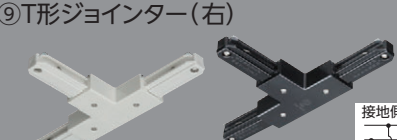

用途	ダクト本体をT形に接続し、電源を引込む場合に使用
材質 本体	PC樹脂 カバー ABS樹脂
適合負荷	15A-125V PSE対象品
端子	引込み用端子・接地極端子付

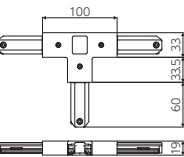

**⑩T形ジョイント(左)**



用途	ダクト本体をT形に接続し、電源を引込む場合に使用
材質 本体	PC樹脂 カバー ABS樹脂
適合負荷	15A-125V PSE対象品
端子	引込み用端子・接地極端子付

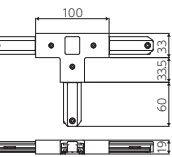

商品名	ホワイト		ブラック		質量 (g)	標準単価	梱包	出荷単位
	商品コード	品番	商品コード	品番				
①フィードインキャップ	690-260-00090	JLD-0231W	690-260-00100	JLD-0231K	80	¥1,700	50個	1個
②エンドキャップ	690-260-00600	JLD-0232WA	690-260-00610	JLD-0232KA	7	¥290	10個	
③I形ジョイント	690-260-00150	JLD-0238W	690-260-00160	JLD-0238K	139	¥4,000	50個	
④ジョイント	690-260-00130	JLD-0233W	690-260-00140	JLD-0233K	57	¥1,170	100個	
⑤フレキシブルジョイント	690-260-00460	JLD-0249W	690-260-00470	JLD-0249K	142	¥4,400	50個	
⑥十字形ジョイント	690-260-00440	JLD-0237W	690-260-00450	JLD-0237K	265	¥6,300	20個	
⑦L形ジョイント	690-260-00170	JLD-0234W	690-260-00180	JLD-0234K				
⑧逆L形ジョイント	690-260-00190	JLD-0250W	690-260-00200	JLD-0250K	139	¥4,000	50個	
⑨T形ジョイント(右)	690-260-00210	JLD-0235W	690-260-00220	JLD-0235K				
⑩T形ジョイント(左)	690-260-00230	JLD-0236W	690-260-00240	JLD-0236K	203	¥5,200	20個	

- 01 照明
- 02 計測器
- 03 工具
- 04 安全用品
- 05 パテ
- 06 空調部材
- 07 設備部材
- 08 配線器具類
- 09 配管配線材
- 10 装柱部材
- 11 制御機器類
- 12 盤用資材
- 13 絶縁処理材
- 14 ケーブル類

# ライティングダクト

※すべての図面の単位は (mm)

ライティング  
ダクト

コンセント  
周辺部材

タップ・  
延長コード

## ⑪引掛シーリング

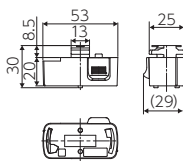

用途	引掛シーリングの付いた照明器具用プラグ
材質 本体	ユリア樹脂   カバー   PBT樹脂
適合負荷	6A-125V PSE対象品

## ⑫抜止コンセントプラグ

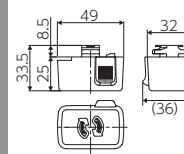

用途	抜止コンセントが付いたコンセントプラグ
材質 本体	ユリア樹脂   カバー   PBT樹脂
適合負荷	15A-125V PSE対象品

## ⑬接地極付抜止コンセントプラグ

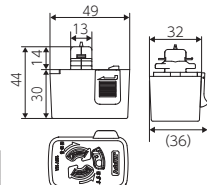

用途	接地極付抜止コンセントが付いたコンセントプラグ
材質 本体	ユリア樹脂   カバー   PBT樹脂
適合負荷	15A-125V PSE対象品

## ⑭ペンダント用プラグ

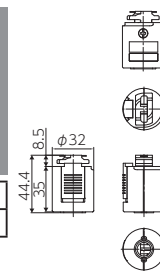

材質 本体	PC樹脂   カバー   PC樹脂
適合負荷	6A-125V PSE対象品

## ⑮吊フック

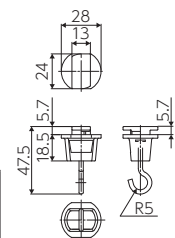

用途	吊下げ 5kgまで ダクト本体からディスプレイ・ POP等を吊下げる場合に使用
材質 本体	ABS樹脂   フック   SUS304(φ3)

## ⑯ハンガー

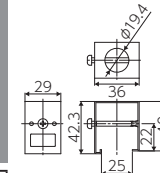

本体	鋼板 t1.0
----	---------

## ⑰ジョインターハンガー

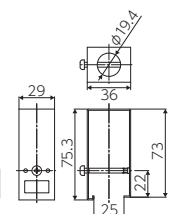

本体	鋼板 t1.0
----	---------

## ⑱ハンガー (3分用)

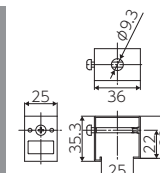

本体	鋼板 t1.0
----	---------

## ⑲伸縮パイプ吊具

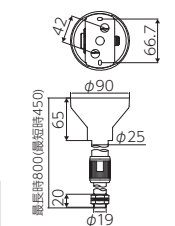

サポートA	鋼板 t1.2
サポートカバー	ABS樹脂

商品名	ホワイト		ブラック		質量 (g)	標準 単価	梱包	出荷 単位
	商品コード	品番	商品コード	品番				
⑪引掛シーリング	690-260-00250	JLD-7010W	690-260-00260	JLD-7010K	28	¥1,100	10個	1個
⑫抜止コンセントプラグ	690-260-00270	JLD-6012W	690-260-00280	JLD-6012K	40	¥1,170		
⑬接地極付抜止コンセントプラグ	690-260-00500	JLD-6012EW	690-260-00510	JLD-6012EK	45	¥2,400		
⑭ペンダント用プラグ	690-260-00290	JLD-4003W	690-260-00300	JLD-4003K	32	¥1,350		
⑮吊フック	690-260-00310	JLD-8543W	690-260-00320	JLD-8543K	12	¥290		
⑯ハンガー	690-260-00350	JLD-0282W	690-260-00360	JLD-0282K	30	¥330		
⑰ジョインターハンガー	690-260-00370	JLD-0283W	690-260-00380	JLD-0283K	42	¥480		
⑱ハンガー (3分用)	690-260-00390	JLD-0284W	690-260-00400	JLD-0284K	38	¥330		
⑲伸縮パイプ吊具	690-260-00330	JLD-0316W	690-260-00340	JLD-0316K	380	¥4,320		

# USBコンセント



各社スマートフォン、タブレットの急速充電が可能

## USB Type-A給電用コンセント(1ポートタイプ/2ポートタイプ)

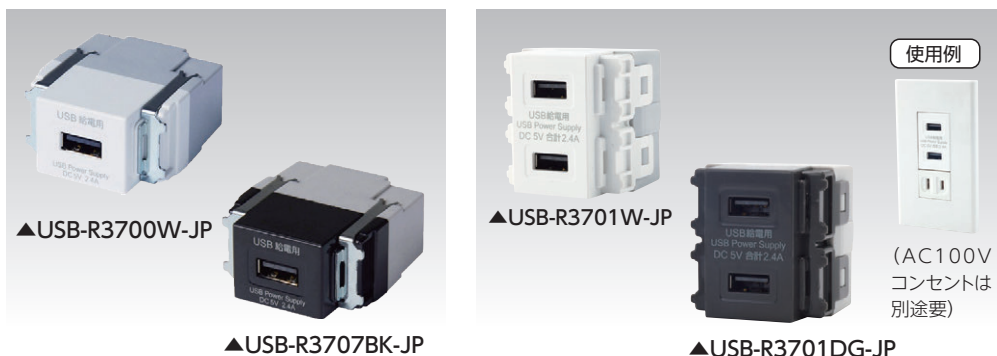

### 特長

- DC5V/2.4A出力の急速充電に対応

商品コード	品番	仕様	色	標準単価	梱包		出荷単位
					大箱	小箱	
690-300-00400	<b>USB-R3700W-JP</b>	USBコンセント×1 (Aタイプ)	ホワイト	¥4,000	200個	20個	1個
690-300-00430	<b>USB-R3707BK-JP</b>		ブラック				
690-300-00160	<b>USB-R3701W-JP</b>	USBコンセント×2 (Aタイプ)	ホワイト	¥4,400	100個	10個	
690-300-00180	<b>USB-R3701DG-JP</b>		ダークグレー				

## AC一体USB給電用コンセント



### 特長

- 裏面に送り端子付きで複数台施工が楽々

商品コード	品番	仕様	色	標準単価	梱包		出荷単位
					大箱	小箱	
690-300-00300	<b>USB-R3702W-JP</b>	USBコンセント×2 (Aタイプ) + AC100Vコンセント×1 (定格14A)	ホワイト	¥5,500	100個	10個	1個
690-300-00310	<b>USB-R3702DG-JP</b>		ダークグレー				



## USB Type-C (USB Power Delivery対応) 給電用コンセント(1ポートタイプ)

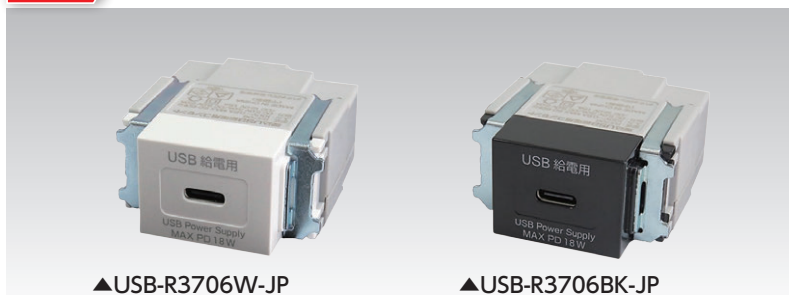

### 特長

- 1ポートで小型サイズのため、場所を問わず設置が可能
- DC5V 3.0A/DC9V 2.0A/DC12V 1.5Aで超急速充電に対応
- PD3.0/2.0、QC3.0/2.0、Apple2.4A等複数の充電器規格に対応

商品コード	品番	仕様	色	標準単価	梱包		出荷単位
					大箱	小箱	
690-300-00450	<b>USB-R3706W-JP</b>	USBコンセント×1 (Cタイプ)	ホワイト	¥8,000	200個	20個	1個
690-300-00440	<b>USB-R3706BK-JP</b>		ブラック				

- 01 照明
- 02 計測器
- 03 工具
- 04 安全用品
- 05 パテ
- 06 空調部材
- 07 設備部材
- 08 配線器具類
- 09 配管配線材
- 10 装柱部材
- 11 制御機器類
- 12 盤用資材
- 13 絶縁処理材
- 14 ケーブル類

ライティング  
ダクト

USB-PD対応AC充電器／USB-PD対応ケーブル

コンセント  
周辺部材

**USB-PD** (パワーデリバリー) 対応!  
スマホ・タブレットを短時間で充電可能!

超急速充電 自動判別IC搭載 雷サージ内蔵 合計出力 3.1A 合計使用量 1400w



▲JUT-32ACW



▲JUT-32ACK

各部の名称

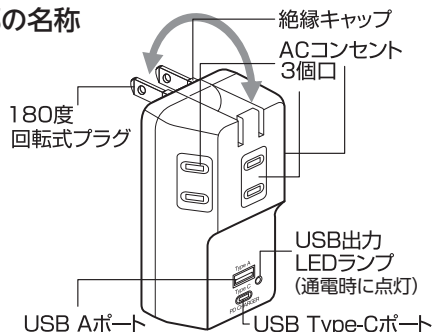

サイズ

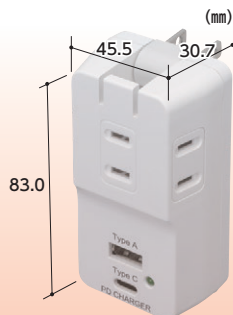

特長

- USB Type-C単独使用の際は**USB-PD (パワーデリバリー)** 対応! **18W**までの電力供給可能(**超急速充電**)  
(ご使用機器の性能によって供給される電流値が異なります。)
- USB Aポートは**自動判別IC機能**により、接続したデバイスに適した出力で充電できます。  
※USB 2ポート合計:3.1Aまで充電可能
- **180°回転式プラグ**はトラッキング火災を防止する絶縁カバー付き!
- **耐雷サージ機能内蔵**で、雷から接続機器を守ります。
- コンパクトなので持ち運びに便利



※超急速充電は、ご使用機器がPower Deliveryに対応している必要があります。

■ USB PD(Power Delivery)とは

アダプタと接続機器間で情報をやり取りすることで、その機器間における最適な電力を選択し、高速充電を実現するUSB規格です。最大100Wの高電力に対応するため、さまざまな機器での利用が広がっています。本製品の場合、対応機器に接続した場合、最大18Wまでの電力が可能となります。

商品コード	品番	色	ACコンセント部仕様			USB充電部仕様	標準単価	梱包		出荷単位
			定格	差込口	プラグ	定格		大箱	小箱	
690-300-00340	JUT-32ACW	白	AC100V 14A (合計最大 1,400W)	2極・ 3個口	回転収納式 プラグ 2極 (絶縁 キャップ付)	① USB Aポート (1口) DC5V 3.1A ② USB Type-Cポート (1口) USB PD対応 DC5V 3A/9V 2A/ 12V 1.5A ①+②合計最大3.1A (同時使用5V出力)	オープン	100個	10個	1個
690-300-00350	JUT-32ACK	黒								

01 照明  
02 計測器  
03 工具  
04 安全用品  
05 パテ  
06 空調部材  
07 設備部材  
08 配線器具類  
09 配管配線材  
10 装柱器材  
11 制御機器類  
12 盤用資材  
13 絶縁処理材  
14 ケーブル・電線類

USB-PD対応ケーブル

Power Deliveryの性能を最大限発揮する専用ケーブル!

**最大 480Mbps (理論値)**

**USB2.0**  
Type-C Type-C  
金メッキピン 2重シールド 両面挿し

超急速充電 データ転送

▲JUC-2P1W ▲JUC-2P1K

**最大 10Gbps (理論値)**

**USB3.1 Gen2**  
Type-C Type-C  
金メッキピン 3重シールド 両面挿し

超急速充電 データ転送

▲JUC-3P1W ▲JUC-3P1K

- 特長**
- **USB Type-Cコネクタ採用**により、オモテ・ウラに関係なく差し込み可能。
  - サビなどに強く、信号劣化を抑える**金めっきピン**を採用。
  - 外部ノイズの干渉から信号を保護する**シールドケーブル**を採用。  
USB 2.0ケーブル:2重シールド  
USB 3.1ケーブル:3重シールド

商品コード	品番	色(ケーブル)	タイプ・規格	通信速度	最大電流	ケーブル長	標準単価	梱包		出荷単位
								大箱	小箱	
690-300-00360	JUC-2P1W	白	USB Type-C ケーブルUSB2.0	最大480Mbps (理論値)	20V 3A (60W)	1m	オープン	80本	10本	1本
690-300-00370	JUC-2P1K	黒								
690-300-00380	JUC-3P1W	白	USB Type-C ケーブル USB3.1 Gen2	最大10Gbps (理論値)	20V 5A (100W)					
690-300-00390	JUC-3P1K	黒								



USB充電ポート付タップ スマートUSBタップ

1台でAC電源もUSBポートも備える  
新しい時代の新しい電源タップ!

特長

- 電気用品安全法 PSE適合品
- トラッキング火災を予防する絶縁カバー付き
- 狭い場所でも接続できるスイングプラグを採用
- 合計3.4Aまでの機器をまとめて充電可能(急速充電)
- ほこり防止シャッター付き
- 雷サージから接続機器を守る耐雷サージ機能付き
- 過電流防止ブレーカー付き

JUT-222S▶



3通り使える  
ハイブリッド  
電源タップ



差込口ごとに個別に  
ON/OFFスイッチ付き

JUT-542SP▶



USBポートは分離させて  
個別に使用可能  
(JUT-542SPのみ)

仕様

	サイズ (mm)	
	節電タップ部	USB充電器部
JUT-222S	W165×H25×D45 (USB充電器部含む)	節電タップ部内蔵
JUT-542SP	W258×H25×D49	W68×H25×D49

商品コード	品番	ACコンセント部仕様				USB充電部仕様		標準単価	梱包	出荷単位
		定格容量	差込口	プラグ	電源コード長	定格	コネクタ			
690-300-00320	JUT-222S	AC100~125V 14A	2極・ 2個口	2極 (絶縁キャップ付)	2m	DC5V3.4A (2ポート合計最大)	USB Aポート 2ポート	オープン	40本	1本
690-300-00330	JUT-542SP	AC100~125V 15A	2極・ 4個口			DC5V3.4A (4ポート合計最大)	USB Aポート 4ポート		30本	

OAタップ



安心の接地3P抜止コンセントが4個口!

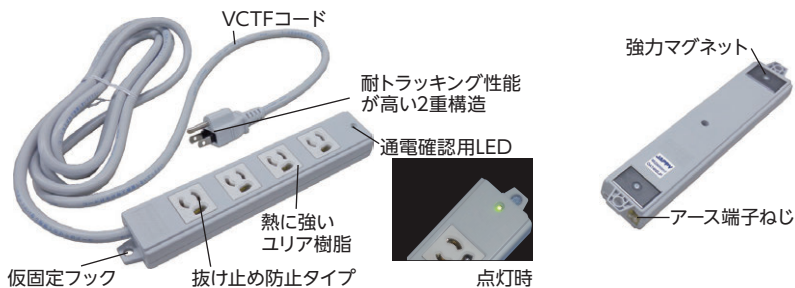

特長

- 背面に強力マグネット付き
- 仮固定用フック穴付き
- 定格容量:15A・125V(1500Wまで)
- 電気用品安全法 PSE 適合品

商品コード	品番	仕様	VCTFコード長さ (m)	標準単価	梱包	出荷単位
690-300-00200	OAT4N3-JP	抜き止め・平刃3P4個口	3	オープン	25本	1本
690-300-00210	OAT4N5-JP	抜き止め・平刃3P4個口	5		15本	

延長コード (ソフトタイプ)

延長コード (ソフトタイプ)



とにかく  
柔らかい!!

コードが柔らかいので、取りまわしが抜群!

■ KM02 (プラグ2Pタイプ 屋内用)

■ KM02-10JP (長さ10mタイプ)

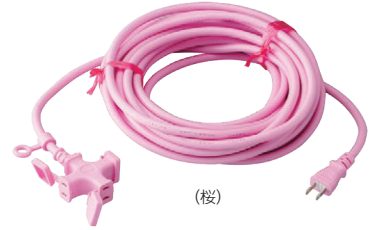

■ KM02-20JP (長さ20mタイプ)



特長

- 耐寒性に優れたソフトタイプ
- 差し込み口は3方向全てキャップ付き
- 日本製
- 安全な二重被覆
- 環境に優しい鉛フリー製品
- 定格容量: 15A・125V (1500Wまで)
- 電気用品安全法 PSE 適合品

■ KM03 (プラグ3Pタイプ 屋外用)

⚠️ ⚠️ 3P・2Pどちらのコンセントでも使用OK!

■ KM03-10JP (長さ10mタイプ)

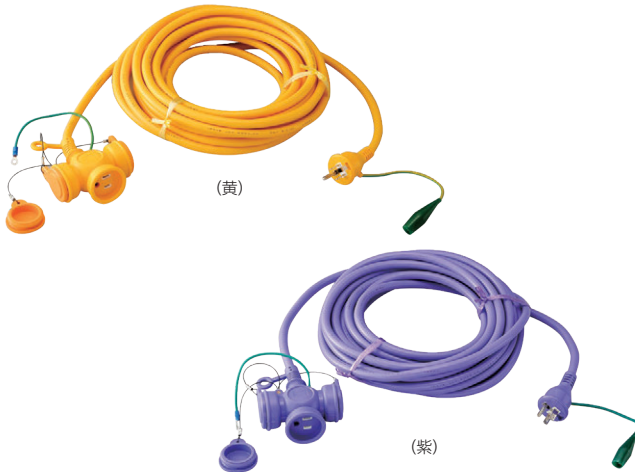

■ KM03-20JP (長さ20mタイプ)



商品コード	品番	差し込み口	VCTケーブル	長さ (m)	概算質量 (kg)	標準単価	梱包	出荷単位
690-930-00070	KM02-10JP 黄	2P3個口 (防塵キャップ付き)	2芯 × 1.25mm <sup>2</sup>	10	1.3	オープン	10本	1本
690-930-00071	KM02-10JP 青							
690-930-00072	KM02-10JP 桜							
690-930-11090	KM02-20JP 黄			20	2.25			
690-930-00080	KM03-10JP 黄	3P3個口 (防雨・防塵 キャップ付き)	3芯×2.0mm <sup>2</sup>	10	2.0			
690-930-00081	KM03-10JP 紫							
690-930-11100	KM03-20JP 黄			20	3.55			

01 照明

02 計測器

03 工具

04 安全用品

05 パネル類

06 空調部材

07 設備部材

08 配線器具類

09 配管配線材

10 装柱器具

11 制御機器類

12 盤用資材

13 絶縁処理材

14 ケーブル類



スイッチ・コンセント用はさみ枠 スゴ枠<sup>®</sup> / ポッキンプラグ<sup>®</sup>

スイッチ・コンセント用はさみ枠 **スゴ枠<sup>®</sup>** (すごわく)

スゴ枠は因幡電機産業㈱の登録商標です。

ボックスを使わないため経済的!  
アーム部で仮固定ができ、裏側に落ちない!  
はめ込むだけの簡単施工

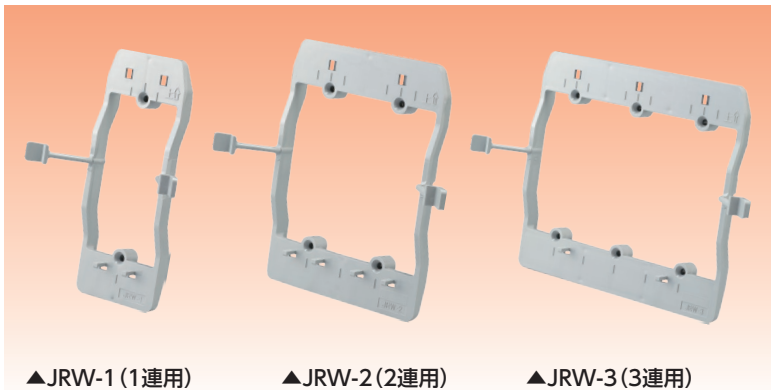

▲JRW-1 (1連用)      ▲JRW-2 (2連用)      ▲JRW-3 (3連用)

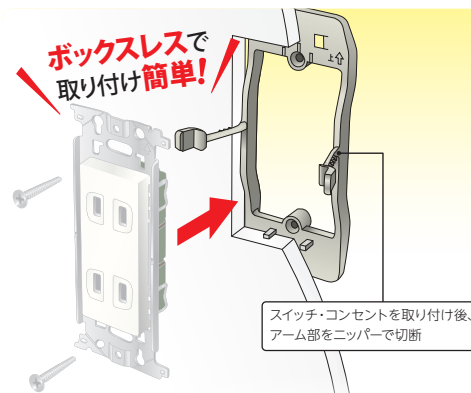

- 仕様
- 材質:PVC
  - 色:グレー色
  - 適用壁厚さ: 9.5~25mm

商品コード	品番	開口寸法 (mm)		本体サイズ (mm)		標準単価	梱包	出荷単位
		幅	高さ	アーム部除く W×H	アーム部含む最大 W×D×H			
690-300-00010	JRW-1	54 <sup>+5</sup>	95 <sup>+5</sup>	53×130	105×39×130	オープン	100個	10個 (1袋)
690-300-00020	JRW-2	100 <sup>+5</sup>	95 <sup>+5</sup>	99×130	151×39×130		60個	
690-300-00030	JRW-3	145 <sup>+5</sup>	95 <sup>+5</sup>	145×130	197×39×130		40個	

関連商品

せっこうボード、木製合板などの開口に最適な「ハンドソー」もお薦め!!



詳細は [03 工具 P.57](#)

ポッキンプラグ<sup>®</sup>

ポッキンプラグは日動工業㈱の登録商標です。

3P・2Pのコンセントどちらにも使用でき、現場で活躍!

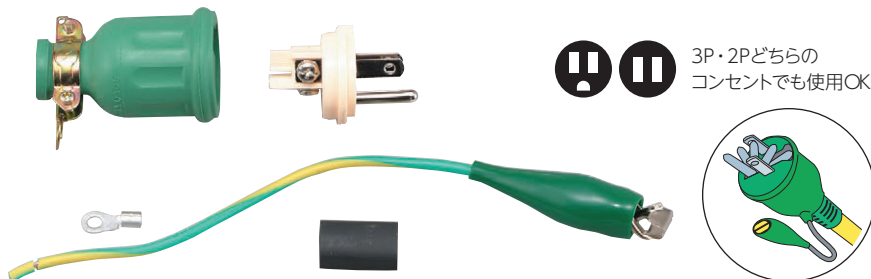

特長

- アースピンが自然に倒れ、2Pコンセントも簡単に使用可能
- コンセントから抜くと、アースピンが起き上がる
- 電気用品安全法 PSE 適合品
- 防雨型

商品コード	品番	定格	適合電線サイズ	標準単価	梱包		出荷単位
					大箱	小箱	
690-930-00100	PP-01	15A/125V	VCT: 0.75、1.25、2.0、3.5mm <sup>2</sup> 2PNCT: 0.75、1.25、2.0、3.5mm <sup>2</sup>	¥1,400	100袋	10袋	1袋