

在庫限り

光触媒除菌脱臭機 スポットエアー

天井からキレイな空気を欲しい場所へ

スポットエアー

宅配ボックス

振れ止め支持金具

パイプ用ファン

ダクト用ファン

換気用ガラリ

換気用レジスター

空調用ダクト

全ねじボルト・ナット・ワッシャー

全ねじ天井化粧カバー

天井点検口

養生シート

ステンレス線

ブルーシート

ブラックブラグ

樹脂アンカーブラグ

トグル型ファスナー

Lアングル

U型金具

Lアングル用アクセサリ



▲KL-S01-W-JP (ホワイト)



▲KL-S01-K-JP(ブラック)

※写真はイメージです。 ※照明器具ではありません。 ※取り付けはライティングダクトに限ります。

設置例



光触媒で二オイ・菌を分解*1

除菌*1された空気で
エアーカーテン

接客・対面が必要な場所で、
キレイな空気のエアーカーテンとして使えます。

キレイな空気の届く距離が
最大 2.5m

空気の届く距離は最大2.5m、約1㎡の範囲をカバーします。

ピンポイントで送風

風向きの調整が簡単。
付属アタッチメントで、ピンポイントで送風が可能です。

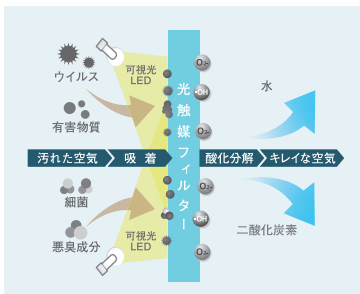

光触媒フィルターに光を照射すると、強力な酸化力が発生します。この酸化力を利用して、空気中の悪臭成分や有害物質などを水と二酸化炭素に分解*1できます。優れた光触媒材料の開発力とその反応率を限界まで向上させる製品開発力により、これまでにない圧倒的なパフォーマンスの除菌・脱臭を実現します。

*1:すべてのウイルス、菌、二オイについて検証していません。

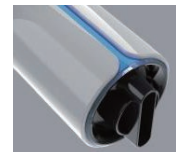

付属アタッチメントで、さらにピンポイント送風可能

仕様

除菌・脱臭方式	光触媒フィルター
電源	AC100V (ライティングダクト取付時)
消費電力	最大 5.5W
使用温度範囲	0 ~ 40℃
防滴・防水規格	非対応
付属品	光触媒フィルター：1個 (標準装備) ピンポイント用アタッチメント：1個 落下防止ワイヤー：1個 取扱説明書：1部

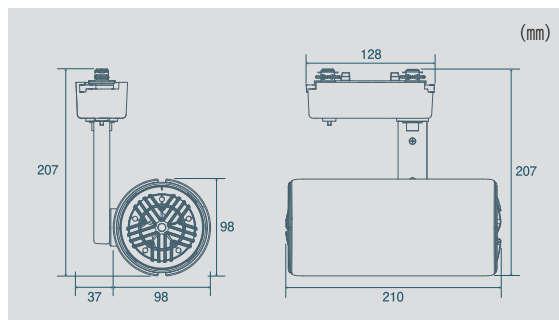

商品コード	品番	色	本体サイズ (mm)	質量 (g)	標準単価	出荷単位
690-750-00010	KL-S01-W-JP	ホワイト	径98×長さ210	約840	オープン	1台
690-750-00020	KL-S01-K-JP	ブラック				

在庫限り

戸建住宅用 宅配ボックス **お留守盤**

“電気設備を守ってきた技術”が 生んだ宅配ボックス

特長

- 雨風でも安心の防水構造 (保護等級IPX4 相当)
- サビに強いステンレス製
- 強風にも耐える堅牢性 (耐風圧: 風速40m/s)
- 簡単操作で開錠・施錠のできるシリンダーキーを採用



奥行310mmタイプ



▲KDP6045-31CS-JP ▲KDP6045-31CW-JP

奥行500mmタイプ



▲KDP6045-50CS-JP ▲KDP6045-50CW-JP

宅配業者 操作方法



ご利用者様 操作方法

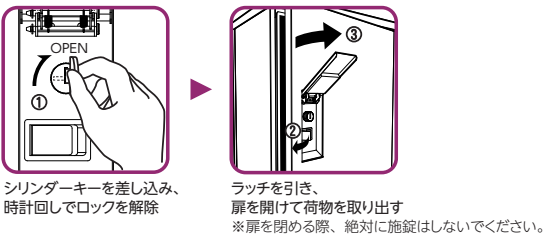

設置について

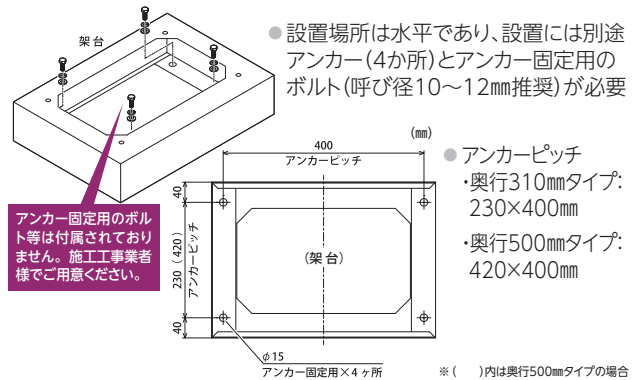

ご注意 ・高温多湿になる場合があります。新鮮食品・植物・生物・発火性危険物などは入れないでください。
 ・本製品は貴重品の保管を目的としたものではありません。現金・貴重品・重要書類などは入れないでください。

商品コード	品番	カラー	本体寸法 (架台を除く) (mm)	質量 (kg)	標準単価	出荷単位
690-411-00010	KDP6045-31CS-JP	シルバー	W450×H600×D310	17	オープン	1台
690-411-00020	KDP6045-31CW-JP	ホワイト				
690-411-00040	KDP6045-50CW-JP	ホワイト	W450×H600×D500	20		

- 01 照明
- 02 計測器
- 03 工具
- 04 安全用品
- 05 パネル類
- 06 空調部材
- 07 設備部材
- 08 配線器具類
- 09 配管配線材
- 10 装柱器具
- 11 制御機器類
- 12 盤用資材
- 13 絶縁処理材
- 14 ケーブル類

振れ止め支持金具 クロスロック®

建築設備耐震設計施工指針 準拠品

クロスロックは因幡電機産業株式の登録商標です。

ワンタッチで仮止め可能!
簡単施工!

[耐震性能確認済み] 3次元振動台を用いた耐震試験にて性能確認済み

〈試験条件〉 機器重量 :100kg
吊り高さ :1000、1500、2000mm
地震波 :小千谷波(2004年新潟中越地震)
仙台波(2011年東日本大震災)



施工・耐震試験ムービー公開中!

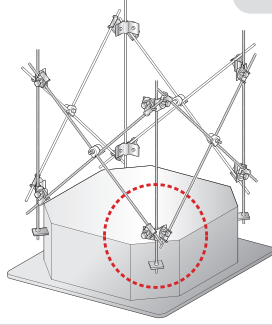

▲FL-V-JP
クロスロック®Vタイプ
(ボルト固定式)

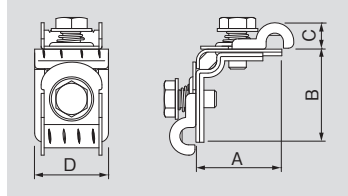

挟むだけで 仮止め可能!

STEP1 仮施工 吊りボルトに挟むだけ!

STEP2 仮施工 振れ抑制ボルトも挟むだけ!

はずす手間なし!

STEP3 仕上げ 電動ドライバーで締めるだけ!

施工時間 50%短縮!

クロスロック®Vタイプ(ボルト固定式)

ボルト固定式タイプ
交差式施工

商品コード	品番	適応全ねじボルト	A (mm)	B (mm)	C (mm)	φD (mm)	標準単価	梱包	出荷単位
690-740-01070	FL-V-JP	W3/8	47	51	14	40	¥770	80個	1個



▲FL-D-JP
クロスロック®Dタイプ
(ボルト固定式)

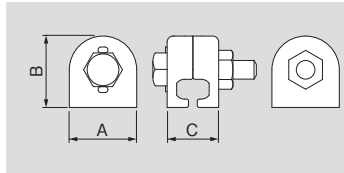

■ セット明細

- 金具(ナット側):1個
- 金具(ボルト側):1個
- 六角ボルトW3/8×45L:1本
- W3/8ナット:1個

クロスロック®Dタイプ(ボルト固定式)

ボルト固定式タイプ
交差式施工

商品コード	品番	適応全ねじボルト	A (mm)	B (mm)	C (mm)	標準単価	梱包	出荷単位
690-740-01080	FL-D-JP	W3/8	34	36	26	¥230	80個	1個

クロスロック®ボルト固定式キット

ボルト固定式タイプ
エアコン1台分キット



▲FL-VS-JP
クロスロック®ボルト固定式キット

ボルト固定式

FL-V-JP 8個 + FL-D-JP 4個 エアコン 1台分キット

商品コード	品番	キット内容	標準単価	梱包	出荷単位
690-740-01090	FL-VS-JP	FL-V-JP×8個 FL-D-JP×4個	¥7,050	8セット	1セット

建築設備耐震設計施工指針 準拠品

使用例

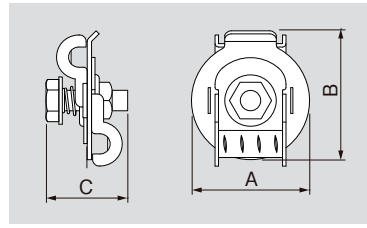

▲FL-C-JP
クロスロック®Cタイプ(ボルト固定式)

FL-C-JP施工手順

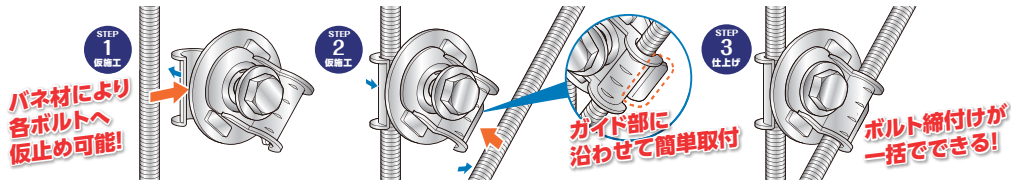

FL-C-JP クロスロック®Cタイプ(ボルト固定式)

ボルト固定式タイプ
交差式施工

商品コード	品番	適応全ねじボルト	A (mm)	B (mm)	C (mm)	標準単価	梱包	出荷単位
690-740-01100	FL-C-JP	W3/8	55	60	38	¥390	100個	1個

使用例

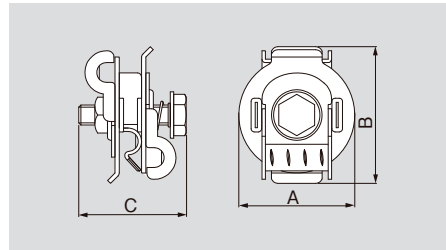
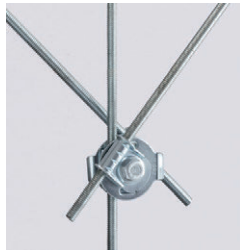

▲FL-CW-JP
クロスロック®CWタイプ(2方向タイプ)

FL-CW-JP クロスロック®CWタイプ(2方向タイプ)

2方向タイプ
交差式施工

商品コード	品番	適応全ねじボルト	A (mm)	B (mm)	C (mm)	標準単価	梱包	出荷単位
690-740-01200	FL-CW-JP	W3/8	55	65	51	¥680	50個	1個

使用例

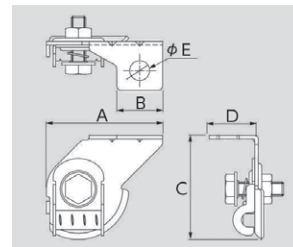
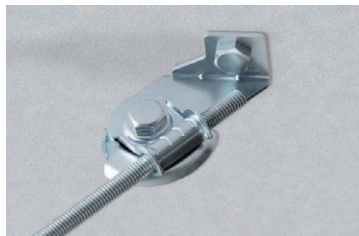

▲FL-E-JP
クロスロック®Eタイプ(ボルト固定式)

FL-E-JP施工手順



FL-E-JP クロスロック®Eタイプ(ボルト固定式)

ボルト固定式タイプ
交差式施工

商品コード	品番	適応全ねじボルト	A (mm)	B (mm)	C (mm)	D (mm)	φE (mm)	標準単価	梱包	出荷単位
690-740-01300	FL-E-JP	W3/8	76	30	68	32	13	¥390	50個	1個

- 01 照明
- 02 計測器
- 03 工具
- 04 安全用品
- 05 パテ
タイプ
類
- 06 空調部材
- 07 設備部材
- 08 配線器具類
- 09 配管配線材
- 10 装柱器具材
- 11 制御機器類
- 12 盤用資材
- 13 絶縁処理材
- 14 ケーブル類

パイプ用ファン24

狭いスペースでも設置可能なコンパクト設計

特長

- 前面部□144mmのコンパクト設計
- 24時間換気対応
- 居室・洗面所・トイレ等に設置
- 強弱2段切替可能
- 入切スイッチ付き



▲JVF-100S



▲JVF-1F
(オプションフィルター)

荷姿



■ 静圧特性図

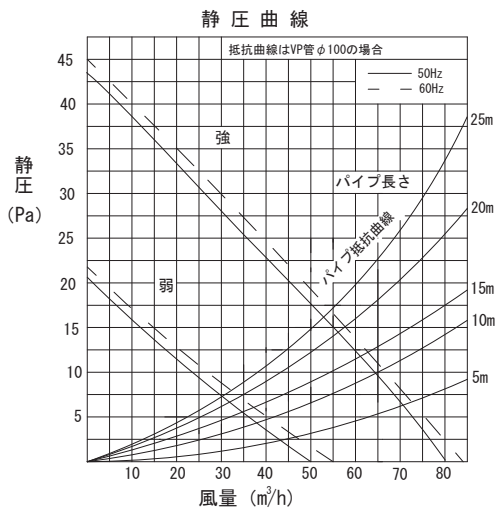

■ 本体寸法図(mm)

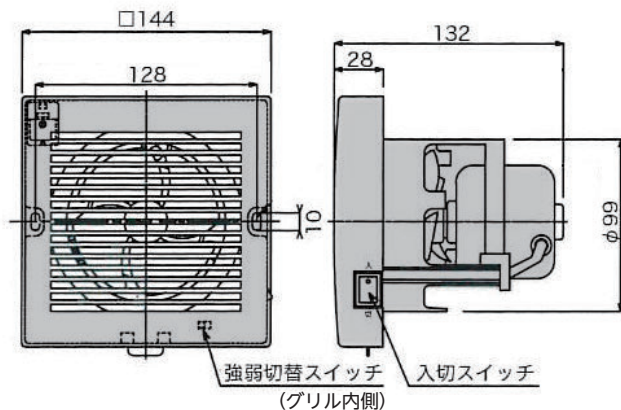

商品コード	品番	定格電圧 (V)	定格周波数 (Hz)	消費電力 (W)	最大風量 (m ³ /h)	騒音 (dB)	質量 (g)	標準単価	梱包	出荷単位
690-710-20970	JVF-100S	100	50/60	強 4.0/4.5 弱 2.7/2.8	80/83 50/55	33/35 24/26	700	¥14,000	6個	1個
690-710-20980	JVF-1F	—	—	—	—	—	21	オープン	10枚	1枚

※最大風量は0Pa時の開放風量です。
※騒音値は無響室における本体から1mの値です。

- スポットエアー
- 宅配ボックス
- 振れ止め支持金具
- パイプ用ファン
- ダクト用ファン
- 換気用ガラリ
- 換気用レジスター
- 空調用ダクト
- 全ねじボルト・ナット・ワッシャー
- 全ねじ天井化粧カバー
- 天井点検口
- 養生シート
- ステンレス線
- ブルーシート
- ブラックプラグ
- 樹脂アンカープラグ
- トグル型ファスナー
- Lアングル
- U型金具
- Lアングル用アクセサリ

ダクト用ファン24

シックハウス対策に必須!!



▲JVF-25T
強/弱(H/L)切替可



▲JVF-2000

特長

- 24時間換気対応
- 浴室・洗面所・トイレ等に設置
- スライド式ダクト接続口で簡単施工
- 風逆流防止シャッター付
- JVF-25Tのみ強弱*切替可能 (配線による)

*:弱H/L切換えは本体スイッチ (JVF-25Tのみ)

■ 静圧特性図

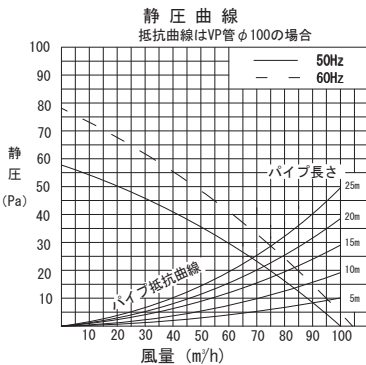

▲JVF-2000

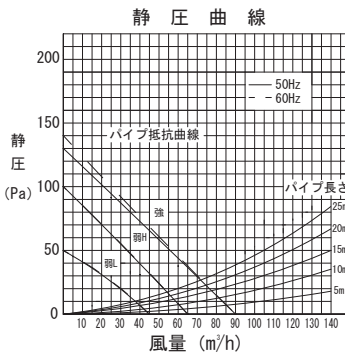

▲JVF-25T

■ 寸法図(mm)

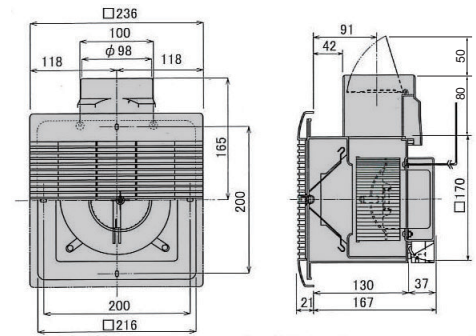

商品コード	品番	定格電圧 (V)	定格周波数 (Hz)	消費電力 (W)		最大風量 (m³/h)	騒音 (dB)	質量 (kg)	埋込寸法 (mm)	適用パイプ内径 (mm)	標準単価	梱包	出荷単位
				強	弱								
690-710-20950	JVF-25T	100	50/60	強	11/12	90	36	1.6	□180	φ100	¥15,000	6個	1個
弱(H)				7/8	33								
弱(L)				6	28								
690-710-20960	JVF-2000			9/10		100/104	36/39				¥12,500		

※最大風量は0Pa時の開放風量です。
※騒音値は無響室における本体から1mの値です。

関連商品

ダクトの施工時には「フレキシブルダクト」「マルチコアドリル」や「アルミテープ」もお薦め!!



詳細は 07 設備部材 P.117

03 工具 P.51

05 テープ・パテ類 P.94

換気用ガラリ (外壁用 U型フード付)



自然給排気用 UK-UGENタイプ

ヘアライン仕上げ

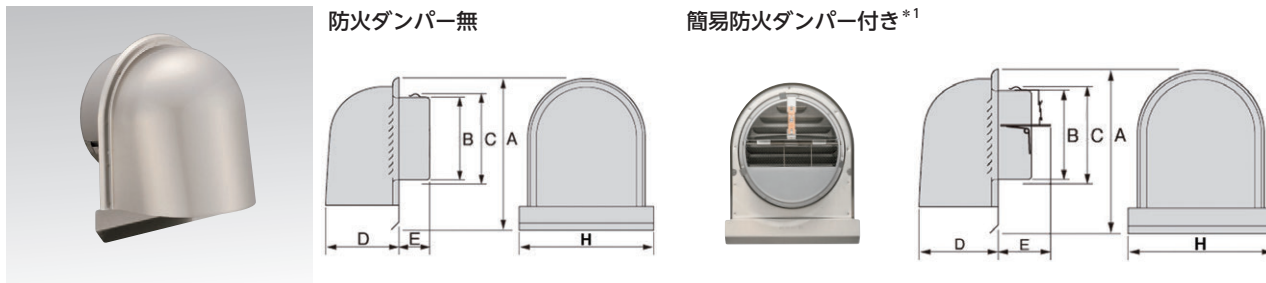

パイプ内径		A (mm)	B (mm)	C (mm)	D (mm)	E (mm)	H (mm)
100タイプ	防火ダンパー無	175	97	111	86	50	157
	防火ダンパー付					76	
150タイプ	防火ダンパー無	230	145	160	130	60	207
	防火ダンパー付		146			93	

材質

差込口 ガラリ・水切板 フード	SUS304	t0.5
ダンパー羽根		t0.8
金網		t0.29×12M
温度ヒューズ	銅製	t0.3

静圧損失特性

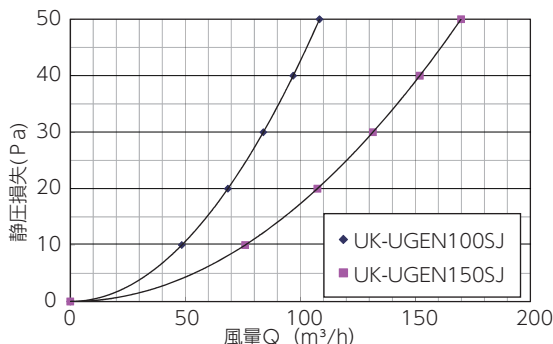

*試験表およびグラフは代表品番の数値になります。他品番につきましては別途お問い合わせください。

通気量試験表

静圧損失 (Pa)	0	10	20	30	40	50	圧力損失係数 ζ	a
UK-UGEN100SJ	0	48.4	68.5	83.9	96.9	108.3	5.01	15.3
UK-UGEN150SJ	0	76.0	107.4	131.6	151.9	169.8	10.17	24.0

風量計算式 $Q = a \times \Delta P^{1/2} (m^3/h)$

商品コード	品番	適用パイプ内径 (mm)	フード表面仕上げ	防火ダンパー (品番:D)	水止め高さ (mm) (品番:M)	金網 (メッシュ) (品番:A)	付属ビス	標準単価	梱包	出荷単位	
690-710-00110	UK-UGEN100SJ	100 (98~111)	ヘアライン	—	—	—	○*2	¥2,400	24個	1個	
690-710-00120	UK-UGEN100SJ-A					#12					
690-710-00100	UK-UGEN100SJ-M					—					
690-710-00090	UK-UGEN100SJ-MA				22	付き*1	—	—			¥4,200
690-710-20270	UK-UGEN100SDJ-M						—				
690-710-20150	UK-UGEN100SDJ-MA						#12				
690-710-00150	UK-UGEN150SJ	150 (146~160)	ヘアライン	—	—	—	○*2	¥4,400	12個	1個	
690-710-00160	UK-UGEN150SJ-A					#12					
690-710-00140	UK-UGEN150SJ-M					—					
690-710-00130	UK-UGEN150SJ-MA				50	付き*1	—	—			¥6,800
690-710-20290	UK-UGEN150SDJ-M						—				
690-710-20170	UK-UGEN150SDJ-MA						#12				

*1:簡易防火ダンパー 72℃温度ヒューズ付き

*2:タッピングビス Φ4×25mm 2本(SUS305)

ガラリの仕様について詳細は 07 設備部材 P.108

01 照明
02 計測器
03 工具
04 安全用品
05 パテタイプ・空調部材
06 空調部材
07 設備部材
08 配線器具類
09 配管配線材
10 装柱器具
11 制御機器類
12 盤用資材
13 絶縁処理材
14 ケーブル類

■ メタリックグレー仕上げ



防火ダンパー無

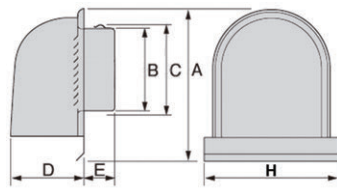

特定防火設備該当品防火ダンパー付き*1*2

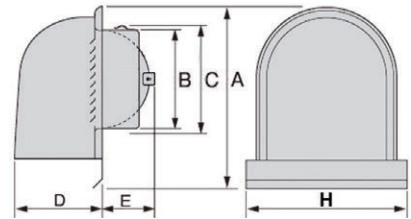

パイプ内径		A (mm)	B (mm)	C (mm)	D (mm)	E (mm)	H (mm)
100タイプ	防火ダンパー無	175	97	111	86	50	157
	防火ダンパー付		98				
150タイプ	防火ダンパー無	230	145	160	130	60	207
	防火ダンパー付					77	

■ 材質

差込口 ガラリ・水切板 フード	NSS442M3	t0.5
ダンパー羽根		t1.5
金網	SUS304	t0.29×12M
温度ヒューズ	銅製	t0.3

■ 通気量試験表

静圧損失 (Pa)	0	10	20	30	40	50	圧力損失係数 a
UK-UGEN100MJ	0	48.4	68.5	83.9	96.9	108.3	5.01
UK-UGEN150MJ	0	76.0	107.4	131.6	151.9	169.8	10.17

風量計算式 $Q = a \times \Delta P^{1/2} (m^3/h)$

*試験表およびグラフは代表品番の数値になります。他品番につきましては別途お問い合わせください。

■ 静圧損失特性

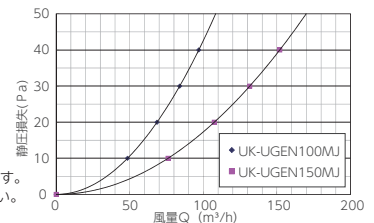

商品コード	品番	適用パイプ内径 (mm)	フード表面仕上げ	防火ダンパー (品番:D)	水止め高さ (mm) (品番:M)	金網 (メッシュ) (品番:A)	付属ビス	標準単価	梱包	出荷単位
690-710-20830	UK-UGEN100MJ	100 (98~111)	メタリックグレー	—	—	#12	—	¥2,400	24個	1個
690-710-20840	UK-UGEN100MJ-A									
690-710-20850	UK-UGEN100MJ-M									
690-710-20860	UK-UGEN100MJ-MA			付き*1	22	#12		—	¥4,600	
690-710-20870	UK-UGEN100MDJ-M									
690-710-20880	UK-UGEN100MDJ-MA									
690-710-20890	UK-UGEN150MJ	150 (146~160)	メタリックグレー	—	—	#12	—	¥4,000	12個	1個
690-710-20900	UK-UGEN150MJ-A									
690-710-20910	UK-UGEN150MJ-M									
690-710-20920	UK-UGEN150MJ-MA			付き*2	30	#12		—	¥7,000	
690-710-20930	UK-UGEN150MDJ-M									
690-710-20940	UK-UGEN150MDJ-MA									

*1.特定防火設備該当品防火ダンパー 72℃温度ヒューズ付き
*2.特定防火設備該当品防火ダンパー 120℃温度ヒューズ付き



ガラリ・レジスターの仕様について

■ メタリックグレー色について

表面処理がメタリックグレー塗装のガラリ品は、カチオン電着下地塗装というOA機器や自動車のボディ等にも使用される、下地塗装の上にメタリックグレー色を塗装をした製品で、従来品より一層の耐食性に優れた製品

■ 防火ダンパーについて

当カタログに掲載する防火ダンパー付きの製品には、認定を取得していない簡易防火ダンパー付きの製品と、認定を受けた、特定防火設備該当品防火ダンパー付き製品の2種類

■ 水止めのあり・なしについて

水止めは雨水の侵入を防ぐためのもので、水止めが付いているものは風による雨水の侵入が想定されるような箇所向けの製品

■ 防虫網のメッシュについて

金属製のガラリとレジスターに使用されている防虫網には #10と#12があり、
#10とは1インチ (25.4mm) に10メッシュ
#12とは1インチ (25.4mm) に12メッシュの製品
網目の大きさは
#10防虫網の線径はφ0.32で、網目1つの内寸は2.22mm角
#12防虫網の線径はφ0.29で、網目1つの内寸は1.82mm角
樹脂製レジスターのJK□□□AWHの樹脂製防虫網は、柱幅1mmで、網目1つの内寸は2.3mm角

■ 素材NSS442M3について

メタリックグレー色のガラリに使用している素材NSS442M3は、磁石には付くが、塩水噴霧試験や亜硫酸ガス腐食試験などの各種試験結果で、SUS304と同等の耐候性を有するステンレス鋼

換気用ガラリ (外壁用 丸型フード付)



自然給排気用 UK-GSN / UK-GNタイプ

ヘアライン仕上げ



防火ダンパー無

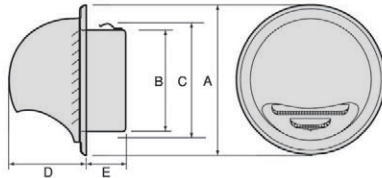

簡易防火ダンパー付き*1

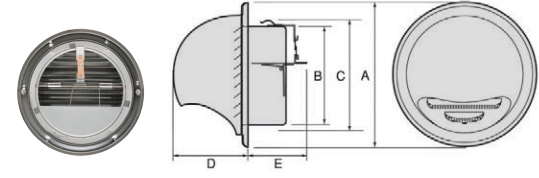

パイプ内径		A (mm)	B (mm)	C (mm)	D (mm)	E (mm)
100タイプ	防火ダンパー無	148	97	111	77	46
	防火ダンパー付		98			73
150タイプ	防火ダンパー無	213	145	160	115	56
	防火ダンパー付		146			88

■ 材質(品番:GSN)

差込口ガラリフード	SUS304	t0.5
ダンパー羽根		t0.8
金網		t0.29×12M
温度ヒューズ	銅製	t0.3

■ 材質(品番:GN)

差込口ガラリ	SUS304	t0.5
ダンパー羽根		t0.8
フード	SUS316	t0.5
金網	SUS304	t0.29×12M
温度ヒューズ	銅製	t0.3

■ 静圧損失特性

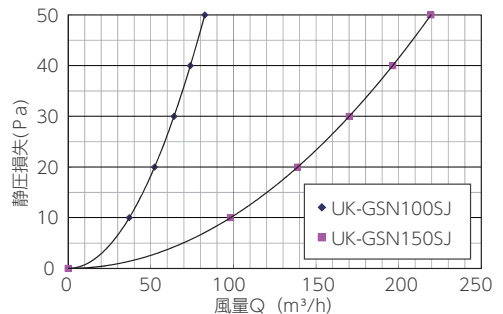

※試験表およびグラフは代表品番の数値になります。他品番につきましては別途お問い合わせください。

■ 通気量試験表

静圧損失 (Pa)	0	10	20	30	40	50	圧力損失係数 ζ	a
UK-GSN100SJ	0	37.0	52.3	64.0	73.9	82.7	8.60	11.7
UK-GSN150SJ	0	98.2	138.8	170.1	196.4	219.5	6.08	31.0

風量計算式 $Q=a \times \Delta P^{1/2} (m^3/h)$

商品コード	品番	適用パイプ内径 (mm)	フード表面仕上げ	防火ダンパー (品番:D)	水止め高さ (mm) (品番:M)	金網 (メッシュ) (品番:A)	付属ビス	標準単価	梱包	出荷単位	
690-710-00030	UK-GSN100SJ	100 (98~111)	ヘアライン	-	-	#12	○*2	¥1,840	36個	1個	
690-710-00040	UK-GSN100SJ-A										
690-710-00020	UK-GSN100SJ-M										
690-710-00010	UK-GSN100SJ-MA										
690-710-21120	UK-GSN100SDJ-M										付き*
690-710-21110	UK-GSN100SDJ-MA										付き*
690-710-20010	UK-GN 100SJ-M										付き*
690-710-20020	UK-GN 100SJ-MA										付き*
690-710-20040	UK-GN 100SDJ-MA	付き*									
690-710-00070	UK-GSN150SJ	150 (146~160)	ヘアライン	-	-	#12	○*2	¥3,800	12個	1個	
690-710-00080	UK-GSN150SJ-A										
690-710-00060	UK-GSN150SJ-M										
690-710-00050	UK-GSN150SJ-MA										
690-710-21140	UK-GSN150SDJ-M										付き*
690-710-21130	UK-GSN150SDJ-MA										付き*
690-710-20080	UK-GN 150SJ-M										付き*
690-710-20090	UK-GN 150SJ-MA										付き*
690-710-20110	UK-GN 150SDJ-MA	付き*									

*1:簡易防火ダンパー 72℃温度ヒューズ付き

*2:タッピングビス Φ4×25mm 2本(SUS305)

ガラリの仕様について詳細は 07 設備部材 P.108

01

照明

02

計測器

03

工具

04

安全用品

05

パテ・テープ類

06

空調部材

07

設備部材

08

配線器具類

09

配管配線材

10

装柱器具材

11

制御機器類

12

盤用資材

13

絶縁処理材

14

電線・ケーブル類

メタリックグレー仕上げ



防火ダンパー無

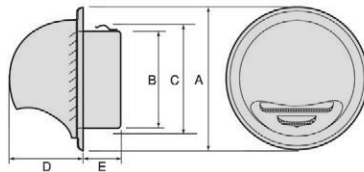

特定防火設備該当品
防火ダンパー付き*1*2

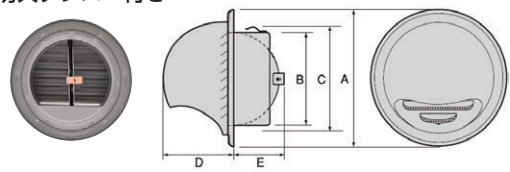

パイプ内径		A (mm)	B (mm)	C (mm)	D (mm)	E (mm)
100タイプ	防火ダンパー無	148	97	111	77	46
	防火ダンパー付					
150タイプ	防火ダンパー無	213	145	160	115	56
	防火ダンパー付					76

材質

フード ガラリ 差込口	NSS442M3	t0.5
金網	SUS304	t0.29×12M
ダンパー羽根	NSS442M3	t1.5
温度ヒューズ	銅製	t0.3

通気量試験表

静圧損失 (Pa)	0	10	20	30	40	50	圧力損失係数 a
UK-GN100MJ	0	37.0	52.3	64.1	74.0	82.7	8.60
UK-GN150MJ	0	98.0	138.6	169.8	196.1	219.2	6.08

風量計算式 $Q = a \times \Delta P^{1/2} (m^3/h)$

静圧損失特性

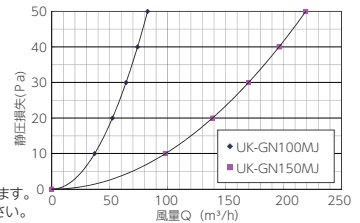

※試験表およびグラフは代表品番の数値になります。他品番につきましては別途お問い合わせください。

商品コード	品番	適用パイプ内径 (mm)	フード表面仕上げ	防火ダンパー (品番:D)	水止め高さ (mm) (品番:M)	金網 (メッシュ) (品番:A)	付属ビス	標準単価	梱包	出荷単位	
690-710-20710	UK-GN100MJ	100 (98~111)	メタリックグレー	—	—	—	—	¥1,840	36個	1個	
690-710-20720	UK-GN100MJ-A										#12
690-710-20730	UK-GN100MJ-M										—
690-710-20740	UK-GN100MJ-MA										#12
690-710-20750	UK-GN100MDJ-M										—
690-710-20760	UK-GN100MDJ-MA										#12
690-710-20770	UK-GN150MJ	150 (146~160)	—	—	—	—	—	¥3,560	12個	1個	
690-710-20780	UK-GN150MJ-A										#12
690-710-20790	UK-GN150MJ-M										—
690-710-20800	UK-GN150MJ-MA										#12
690-710-20810	UK-GN150MDJ-M										—
690-710-20820	UK-GN150MDJ-MA										#12

*1.特定防火設備該当品防火ダンパー 72℃温度ヒューズ付き

*2.特定防火設備該当品防火ダンパー 120℃温度ヒューズ付き

換気用ガラリ 簡易防火ダンパー用 温度ヒューズ



特長

- 簡易防火ダンパー72℃温度ヒューズを取り替えて、120℃にする製品

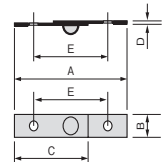

商品コード	品番	公称作動温度 (°C)	使用ダンパー	材質 (本体)	寸法 (mm)					標準単価	梱包	出荷単位
					A	B	C	D	E			
690-710-22120	UK-OFH120	120	回転式	銅製	35	10	23	3	27	オープン	10個	1個

対応換気用ガラリ

外壁用 U型フード付 07 設備部材 P.107	100タイプ	150タイプ
	UK-UGEN100SDJ-M UK-UGEN100SDJ-MA	UK-UGEN150SDJ-M UK-UGEN150SDJ-MA

外壁用 丸型フード付 07 設備部材 P.109	100タイプ	150タイプ
	UK-GSN100SDJ-M UK-GSN100SDJ-MA UK-GN 100SDJ-MA	UK-GSN150SDJ-M UK-GSN150SDJ-MA UK-GN 150SDJ-MA

ガラリの仕様について詳細は 07 設備部材 P.108

換気用ガラリ(外壁用 U型フード付)



強制給排気用 UK-UZEVタイプ

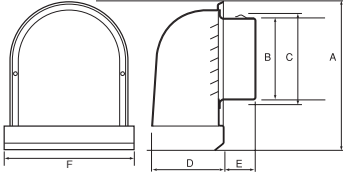

パイプ内径		A (mm)	B (mm)	C (mm)	D (mm)	E (mm)	F (mm)
100タイプ	防火ダンパー無	175	97	111	86	50	157
	防火ダンパー付						
150タイプ	防火ダンパー無	230	145	160	130	60	207
	防火ダンパー付					77	

■ 静圧損失特性(防火ダンパー無)

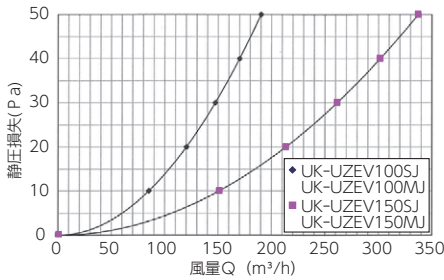

■ 静圧損失特性(防火ダンパー付)

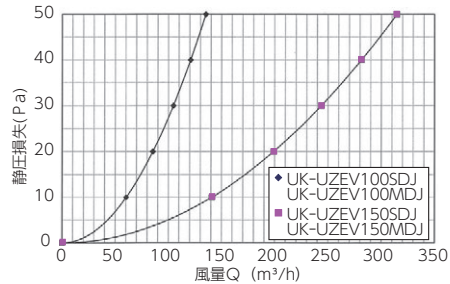

■ 通気量試験表

静圧損失 (Pa)	0	10	20	30	40	50	圧力損失係数 ζ	a
UK-UZEV100SJ/100MJ	0	85.1	120.3	147.3	170.1	190.2	1.62	26.9
UK-UZEV150SJ/150MJ	0	150.8	213.3	261.3	301.7	337.3	2.57	47.7
UK-UZEV100SDJ/100MDJ	0	60.4	85.4	104.6	120.8	135.1	3.24	19.1
UK-UZEV150SDJ/150MDJ	0	140.7	199.0	243.7	281.4	314.7	2.96	44.5

風量計算式 $Q = a \cdot \Delta P^{1/2} (\text{m}^3/\text{h})$

Ⅰ ヘアライン仕上げ



■ 材質表

差入口 ガラリ・水切板 フード	SUS304	t0.5
ダンパー羽根		t1.5
温度ヒューズ	銅製	t0.3

商品コード	品番	適用パイプ 内径 (mm)	フード表面 仕上げ	防火ダンパー (品番:D)	水止め	金網	付属 ビス	標準 単価	梱包	出荷 単位
690-710-21070	UK-UZEV100SJ	100 (97~111)	ヘアライン	—	—	—	—	¥2,880	24個	1個
690-710-21080	UK-UZEV100SDJ			付き*1				¥5,080		
690-710-21150	UK-UZEV150SJ	—		¥5,040						
690-710-21160	UK-UZEV150SDJ	付き*2		¥8,040						

Ⅰ メタリックグレー仕上げ



■ 材質表

差入口 ガラリ・水切板 フード	SUS304	t0.5
ダンパー羽根		t1.5
温度ヒューズ	銅製	t0.3

商品コード	品番	適用パイプ 内径 (mm)	フード表面 仕上げ	防火ダンパー (品番:D)	水止め	金網	付属 ビス	標準 単価	梱包	出荷 単位
690-710-21090	UK-UZEV100MJ	100 (97~111)	メタリック グレー	—	—	—	—	¥2,880	24個	1個
690-710-21100	UK-UZEV100MDJ			付き*1				¥5,080		
690-710-21170	UK-UZEV150MJ	—		¥5,040						
690-710-21180	UK-UZEV150MDJ	付き*2		¥8,040						

*1.特定防火設備該当品防火ダンパー 72℃温度ヒューズ付き
*2.特定防火設備該当品防火ダンパー 120℃温度ヒューズ付き

換気用ガラリ(外壁用 丸型フード付)



強制給排気用 UK-GSZV / UK-GZVタイプ

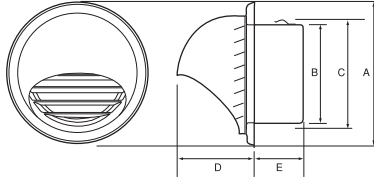

パイプ内径		A (mm)	B (mm)	C (mm)	D (mm)	E (mm)
100 タイプ	防火ダンパー無	148	97	111	77	46
	防火ダンパー付					
150 タイプ	防火ダンパー無	213	145	160	115	56
	防火ダンパー付					76

■ 静圧損失特性(防火ダンパー無)

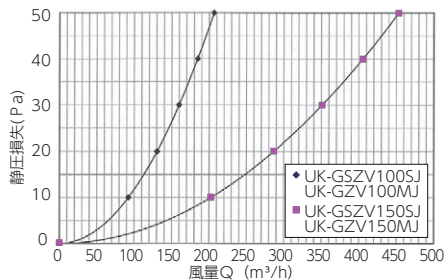

■ 静圧損失特性(防火ダンパー付)

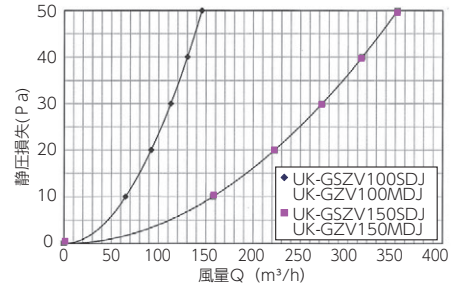

■ 通気量試験表

静圧損失 (Pa)	0	10	20	30	40	50	圧力損失係数 ζ	a
UK-GSZV100SJ/GZV100MJ	0	92.3	130.6	159.9	184.7	206.5	1.38	29.2
UK-GSZV150SJ/GZV150MJ	0	202.7	286.7	351.1	405.4	453.3	1.43	64.1
UK-GSZV100SDJ/GZV100MDJ	0	65.1	92.1	112.8	130.3	145.7	2.76	20.6
UK-GSZV150SDJ/GZV150MDJ	0	157.5	222.7	272.8	315.0	352.1	2.37	49.8

風量計算式 $Q=a \times \Delta P^{1/2} (\text{m}^3/\text{h})$

I ヘアライン仕上げ

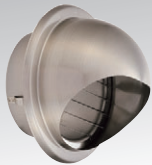

■ 材質表

差入口 ガラリ フード	SUS304	t0.5
ダンパー羽根		t1.5
温度ヒューズ	銅製	t0.3

商品コード	品番	適用パイプ 内径 (mm)	フード表面 仕上げ	防火ダンパー (品番:D)	水止め	金網	付属 ビス	標準 単価	梱包	出荷 単位
690-710-21010	UK-GSZV100SJ	100 (97~111)	ヘアライン	—	—	—	—	¥2,160	36個	1個
690-710-21020	UK-GSZV100SDJ			付き*1				¥4,360	24個	
690-710-21050	UK-GSZV150SJ	150 (145~160)		—				¥4,200	12個	
690-710-21060	UK-GSZV150SDJ			付き*2				¥7,200		

I メタリックグレー仕上げ



■ 材質表

差入口 ガラリ板	SUS304	t0.5
フード	SUS316	
ダンパー羽根	SUS304	t1.5
温度ヒューズ	銅製	t0.3

商品コード	品番	適用パイプ 内径 (mm)	フード表面 仕上げ	防火ダンパー (品番:D)	水止め	金網	付属 ビス	標準 単価	梱包	出荷 単位
690-710-20990	UK-GZV100MJ	100 (97~111)	メタリック グレー	—	—	—	—	¥2,240	36個	1個
690-710-21000	UK-GZV100MDJ			付き*1				¥5,240	24個	
690-710-21030	UK-GZV150MJ	150 (145~160)		—				¥4,560	12個	
690-710-21040	UK-GZV150MDJ			付き*2				¥8,560		

*1.特定防火設備該当品防火ダンパー 72℃温度ヒューズ付き

*2.特定防火設備該当品防火ダンパー 120℃温度ヒューズ付き

ガラリの仕様について詳細は 07 設備部材 P.108

換気用ガラリ (外壁用 フラット型フード付)



自然給排気用 UK-FNタイプ



■ 静圧損失特性

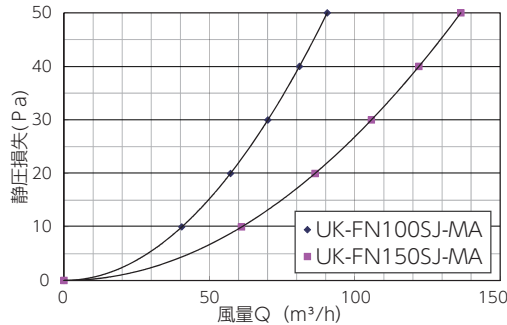

■ 通気量試験表

静圧損失 (Pa)	0	10	20	30	40	50	圧力損失係数 ζ	a
UK-FN100SJ-MA	0	40.5	57.2	70.1	81.0	90.5	7.19	12.8
UK-FN150SJ-MA	0	61.0	86.3	105.7	122.1	136.5	15.70	19.3

風量計算式 $Q = a \times \Delta P^{1/2} (m^3/h)$

特長

- フラット型のスタンダードタイプ

■ 仕上げ

- ヘアライン・艶消しクリヤー

■ 材質表

差込口・ガラリ フード	SUS304	t0.5
金網		t0.29×12M

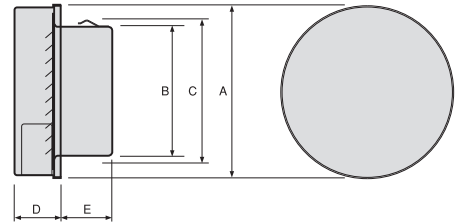

商品コード	品番	適用パイプ 内径 (mm)	水止め 高さ (mm)	金網 (メッシュ)	相当開口 面積 (cm ²)	寸法 (mm)					付属 ビス	標準単価	梱包	出荷 単位
						A	B	C	D	E				
690-710-26010	UK-FN100SJ-MA	φ 100	22	#12	26.47	147	97	111	47	50	—	¥2,560	36個	1個
690-710-26020	UK-FN150SJ-MA	φ 150	50	#12	42.17	193	145	160	52	57	—	¥5,040	12個	

ガラリの仕様について詳細は 07 設備部材 P.108

換気用ガラリ (外壁用 フラット型フード付)



自然給排気用 UK-FENタイプ (水切付ガラリ)



■ 静圧損失特性

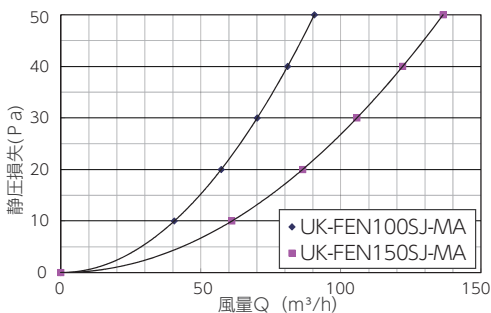

■ 通気量試験表

静圧損失 (Pa)	0	10	20	30	40	50	圧力損失係数 ζ	a
UK-FEN100SJ-MA	0	40.5	57.2	70.1	81.0	90.5	7.19	12.8
UK-FEN150SJ-MA	0	61.0	86.3	105.7	122.1	136.5	15.70	19.3

風量計算式 $Q = a \times \Delta P^{1/2} (m^3/h)$

特長

- 水切付のため、雨水による外壁面の汚れを軽減

■ 仕上げ

- ヘアライン・艶消しクリヤー

■ 材質表

差込口・ガラリ 水切板・フード	SUS304	t0.5
金網		t0.29×12M

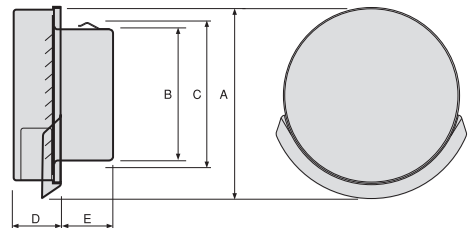

商品コード	品番	適用パイプ 内径 (mm)	水止め 高さ (mm)	金網 (メッシュ)	相当開口 面積 (cm ²)	寸法 (mm)					付属 ビス	標準単価	梱包	出荷 単位
						A	B	C	D	E				
690-710-26110	UK-FEN100SJ-MA	φ 100	22	#12	26.47	160	97	111	47	50	—	¥2,960	36個	1個
690-710-26120	UK-FEN150SJ-MA	φ 150	50	#12	42.17	207	145	160	52	57	—	¥5,640	12個	

ガラリの仕様について詳細は 07 設備部材 P.108

換気用ガラリ (外壁用 フラット型フード付)



自然給排気用 UK-FSNタイプ (フードビス脱着式)



- 仕上げ
 - メタリックグレー塗装

■ 静圧損失特性

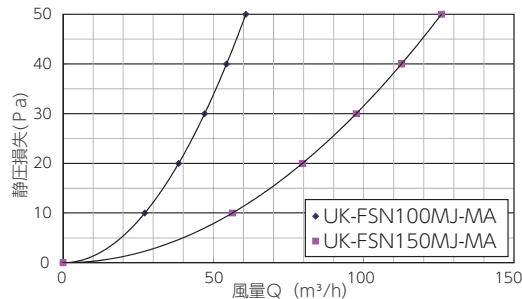

■ 通気量試験表

静圧損失 (Pa)	0	10	20	30	40	50	圧力損失係数 ζ	a
UK-FSN100MJ-MA	0	27.2	38.5	47.1	54.4	60.8	16.01	8.6
UK-FSN150MJ-MA	0	56.3	79.6	97.5	125.9	185.9	18.59	17.8

風量計算式 $Q=a \times \Delta P^{1/2} (\text{m}^3/\text{h})$

特長

- フラット型スリムタイプ・フードビス脱着式

■ 材質表

差込口	NSS442M3	t0.5
ガラリフード	SUS304	t0.5
金網		t0.32×10M
六角十字穴付ビス		4×6mm

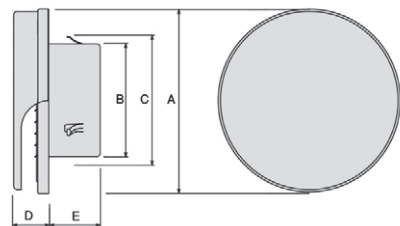

商品コード	品番	適用パイプ内径 (mm)	水止め高さ (mm)	金網 (メッシュ)	相当開口面積 (cm²)	寸法 (mm)					付属ビス	標準単価	梱包	出荷単位
						A	B	C	D	E				
690-710-20690	UK-FSN100MJ-MA	φ 100	22	#10	18.51	158	97	111	30	45	—	¥2,960	36個	1個
690-710-20700	UK-FSN150MJ-MA	φ 150	30		38.95	194	145	160	37	62	—	¥4,800	12個	

ガラリの仕様について詳細は 07 設備部材 P.108

換気用ガラリ (外壁用 丸型フードなし)



自然給排気用 UK-SGNタイプ



■ 静圧損失特性

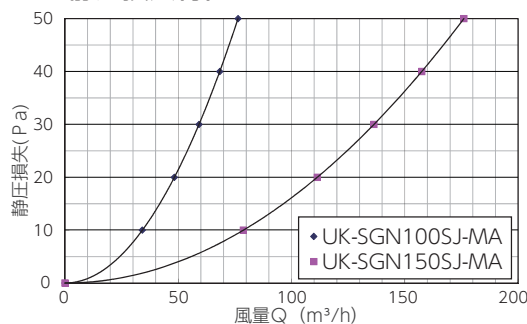

■ 通気量試験表

静圧損失 (Pa)	0	10	20	30	40	50	圧力損失係数 ζ	a
UK-SGN100SJ-MA	0	34.2	48.3	59.2	68.3	76.4	10.04	10.8
UK-SGN150SJ-MA	0	78.7	111.4	136.4	157.5	176.1	9.47	24.9

風量計算式 $Q=a \times \Delta P^{1/2} (\text{m}^3/\text{h})$

特長

- フードなしタイプ

■ 仕上げ

- 電解研磨処理

■ 材質表

差込口	SUS304	t0.5
ガラリ		
金網		t0.29×12M

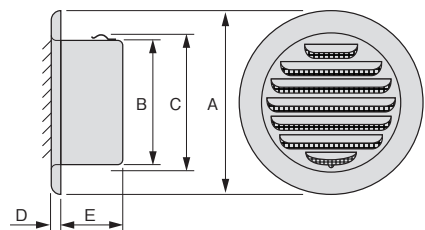

商品コード	品番	適用パイプ内径 (mm)	水止め高さ (mm)	金網 (メッシュ)	相当開口面積 (cm²)	寸法 (mm)					付属ビス	標準単価	梱包	出荷単位
						A	B	C	D	E				
690-710-20180	UK-SGN100SJ-MA	φ 100	22	#12	23.03	144	97	111	10	50	—	¥1,920	36個	1個
690-710-20190	UK-SGN150SJ-MA	φ 150	50		53.36	197	145	160		63	—	¥3,680	24個	

ガラリの仕様について詳細は 07 設備部材 P.108

01
照明02
計測器03
工具04
安全用品05
パテ類06
空調部材07
設備部材08
配線器具類09
配管配線材10
装柱器材11
制御機器類12
盤用資材13
絶縁処理材14
ケーブル類

在庫限り

換気用レジスター (内壁用 スライド式開閉)



樹脂製内壁用の自然給排気口角型レジスター、3タイプのフィルターを選択可能

特長

- 直感で操作できるスライド開閉式
- フィルターお掃除も簡単



材質

- 耐候性ASA樹脂

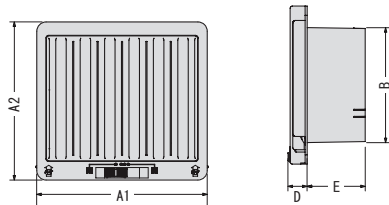

① 防虫網		<ul style="list-style-type: none"> ● フィルターは抗菌仕様のABS樹脂(防虫網タイプ) ● シリーズの中で最もリーズナブル ● メンテナンスが簡単でフィルター交換も不要
② ハニカムメッシュフィルター		<ul style="list-style-type: none"> ● フィルターはエアコンなどに使われるハニカムメッシュタイプ ● 防カビ・抗菌フィルター仕様で防虫網タイプ以上の清潔をお求めの方に ● フィルター交換は不要のためランニングコストがかからず、メンテナンスも簡単
③ 高性能不織布フィルター		<ul style="list-style-type: none"> ● 捕集効率73%の高性能不織布フィルター ● エアードスト(花粉や粉塵・綿埃)の侵入を大幅に軽減

商品コード	品番	色	フィルター	適用パイプ内径(mm)	寸法(mm)					標準単価	梱包	出荷単位
					A1	A2	B	D	E			
690-710-40050	JKS100AWH	本体：ホワイト 防虫網およびフィルター：グレー	①	φ100	147	136	98	16.8	50	オープン	24個	1個
690-710-40060	JKS100MWH		②									
690-710-40070	JKS100FWH		③									
690-710-40080	JKS150AWH		①	φ150	217	198	148	19.7	50		12個	
690-710-40090	JKS150MWH		②									
690-710-40100	JKS150FWH		③									

防虫網のメッシュについて詳細は 07 設備部材 P.108

換気用レジスター (内壁用 プッシュ式開閉)



プッシュ式の樹脂製内壁用自然給排気口

特長

- 外気浄化フィルター
- 捕集効率花粉粒30μで80%
- 風量調節可(3段階調節式)

- 材質
- ABS樹脂



▲ホワイトグレー ▲ブラック

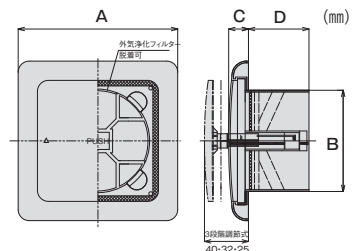

商品コード	品番	タイプ	色	適用パイプ内径(mm)	寸法(mm)				標準単価	梱包	出荷単位
					A	B	C	D			
690-710-40010	RX-100F	本体	ホワイトグレー	φ100	145	97	18	55	¥2,200	24個	1個
NEW 690-710-02000	RX-100FB		ブラック								
690-710-40020	RX-150F		ホワイトグレー	φ150	195	147			¥3,300	12個	
690-710-21190	RX-1F-JP	レジスター用フィルター	—	—	RX-100F/FB用				オープン	10袋	5枚(1袋)
690-710-21200	RX-2F-JP				RX-150F用						3枚(1袋)

換気用レジスター (内壁用 回転式開閉)



自然給排気用 SUS304製室内用レジスター



特長

- 防虫金網付

■ 仕上げ

- ヘアライン

■ 材質表

差込口 レジスター 回転板	SUS304	t0.5
金網		t0.29×12M
ツマミ	SUS303	φ18

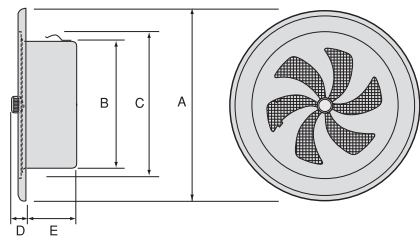

商品コード	品番	適用パイプ 内径 (mm)	水止め	金網 (メッシュ)	相当開口 面積 (cm ²)	寸法 (mm)					標準単価	梱包	出荷 単位
						A	B	C	D	E			
690-710-20440	UK-RN100SJ-A	φ100	なし	#12	15.31	155	97	111	15	52	¥2,600	36個	1個
690-710-20450	UK-RN150SJ-A	φ150			36.81	224	145	160	18	55	¥4,800	12個	

金網 (メッシュ) の仕様について詳細は 07 設備部材 P.108

換気用レジスター (内壁用 押し引き式開閉)

樹脂製内壁用の自然給排気口丸型レジスター

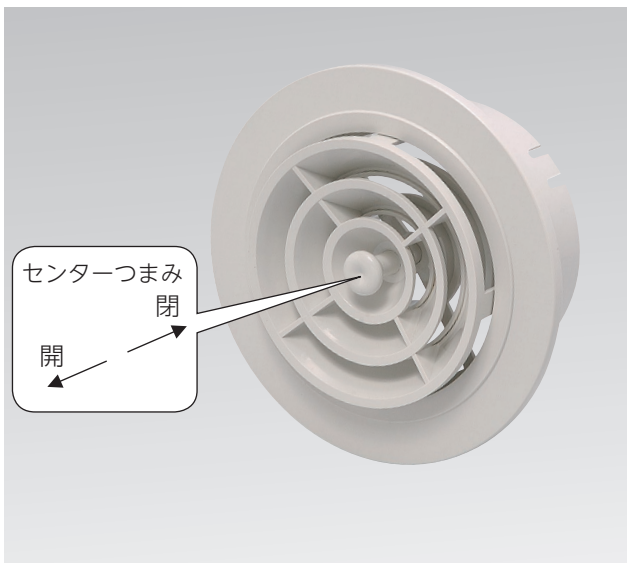

特長

- 耐候性顔料配合

■ 材質

- ABS樹脂

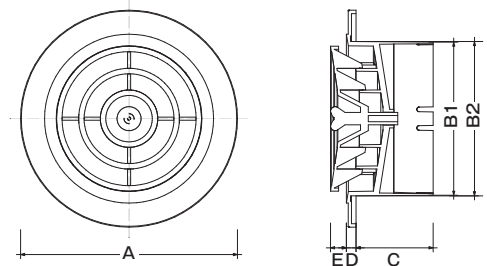

商品コード	品番	色	適用パイプ 内径 (mm)	寸法 (mm)						標準単価	梱包	出荷 単位
				A	B1	B2	C	D	E			
690-710-40030	JMP100WG	ホワイト 系近似色 (10YR9/0.5)	φ100	140	98.4	99	50	6.2	0~12	オープン	60個	1個
690-710-40040	JMP150WG		φ150	188	148.2	149			0~13		12個	

01
照明02
計測器03
工具04
安全用品05
テープ・
パテ類06
空調部材07
設備部材08
配線器具類09
配管配線材10
装柱器材11
制御機器類12
盤用資材13
絶縁処理材14
電線・
ケーブル類

一般空調用 アルミフレキシブルダクト



扱いやすく1mに圧縮した、アルミニウム製の一般空調用ダクト



特長

- 施工が困難な工事でも現場で手軽に取り付け可能
- 軽量で不燃性のため、一般冷暖房空調ダクトに最適
- 現場への搬入、取り扱いがきわめて簡単

- スポットエアー
- 宅配ボックス
- 振れ止め支持金具
- パイプ用ファン
- ダクト用ファン
- 換気用ガラリ
- 換気用レジスター
- 空調用ダクト

仕様

- 材質:アルミニウム
- 用途:一般空調用ダクト

商品コード	品番	口径 (mm)	標準単価	出荷単位
690-710-27000	JPAF-100	φ100	オープン	12本*(1箱)
690-710-27010	JPAF-150	φ150		6本(1箱)

*:東日本地区は6本

関連商品

アルミフレキシブルダクトの施工時には「マルチコアドリル」や「アルミテープ」もお薦め!!



詳細は [03 工具 P.51](#)

[05 テープ・パテ類 P.94](#)

鉄フレキシブルダクト

耐熱性、強度を必要とする場所の冷暖房用ダクトに最適!



TFZ100-JP▲

TFZ150-JP▲

特長

- 高強度のスチールフォイルを使用
- 表面にめっきを施しているため錆びにくく、柔軟性あり
- 全長4mを1.2mに圧縮した製品で、運搬や保管に大変便利

仕様

- 材質:亜鉛めっきスチール t0.08
- 最高使用温度100℃

商品コード	品番	口径 (mm)	標準単価	出荷単位
690-710-02100	TFZ100-JP	φ100	オープン	6本(1箱)
690-710-02150	TFZ150-JP	φ150		

関連商品

鉄フレキシブルダクトの施工時には「アルミテープ」もお薦め!!

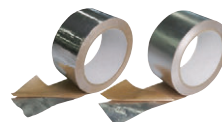

詳細は [05 テープ・パテ類 P.94](#)

全ねじボルト・ナット・長ナット・ワッシャー・豆ボルト W3/8(3分)

ステンレス製・ユニクロめっき仕上げのW3/8全ねじボルト

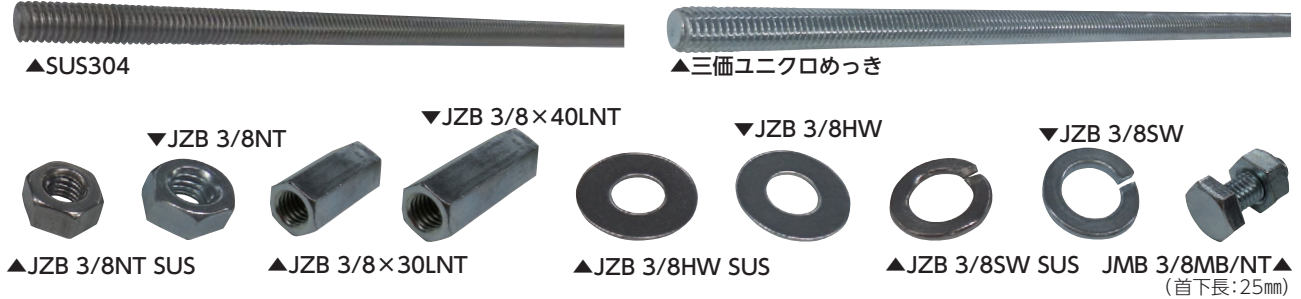

全ねじボルト W3/8 (3分)

商品コード	品番	仕様	長さ(mm)	標準単価	出荷単位
690-193-00670	JZB 3/8×1000 SUS	SUS304	1,000	オープン	50本(1束)
690-193-00660	JZB 3/8×1000	三価ユニクロめっき			
690-193-00690	JZB 3/8×2000 SUS	SUS304	2,000		25本(1束)
690-193-00680	JZB 3/8×2000	三価ユニクロめっき			

ナット・長ナット・ワッシャー・豆ボルト W3/8 (3分)

商品コード	品番	商品名	標準単価	梱包		出荷単位
				大箱	小箱	
690-193-00710	JZB 3/8NT SUS	3分 六角ナット SUS	オープン	3,000個 (10小箱)	300個 (3袋)	100個 (1袋)
690-193-00700	JZB 3/8NT	3分 六角ナット				
690-193-00790	JZB 3/8×30LNT	3分 長ナット30mm		800個	150個	10個
690-193-00780	JZB 3/8×40LNT	3分 長ナット40mm				
690-193-00730	JZB 3/8HW SUS	3分 丸(平)ワッシャー SUS	オープン	5,000個 (10小箱)	500個 (5袋)	100個 (1袋)
690-193-00720	JZB 3/8HW	3分 丸(平)ワッシャー				
690-193-00750	JZB 3/8SW SUS	3分 スプリングワッシャー SUS		5,000個 (5小箱)	1,000個 (10袋)	
690-193-00740	JZB 3/8SW	3分 スプリングワッシャー				
690-193-00760	JMB 3/8MB/NT	3分 豆ボルト・ナット	1,000セット	100セット	1セット	

関連商品

W3/8(3分)全ねじボルトの作業には、「全ねじボルトカッター」や、「全ねじレンチ」がおすすめ!!



詳細は [03 工具 P.36](#)

全ねじ天井化粧カバー W3/8 (3分)

ワンタッチで天井にぴったりフィット!

■材質
●PP

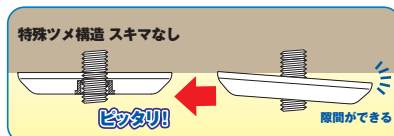
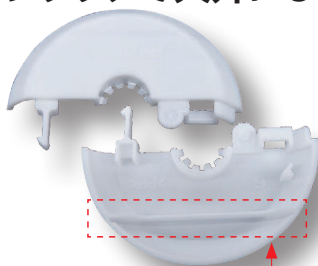

使用イメージ

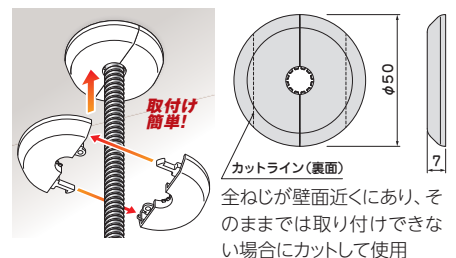

商品コード	品番	標準単価	梱包	出荷単位
690-193-00770	ZC3-W-JP	¥84	200個(10袋)	20個(40片1袋)

天井点検口



スピード施工タイプで
施工時間を大幅に短縮!



▲アルミシルバー

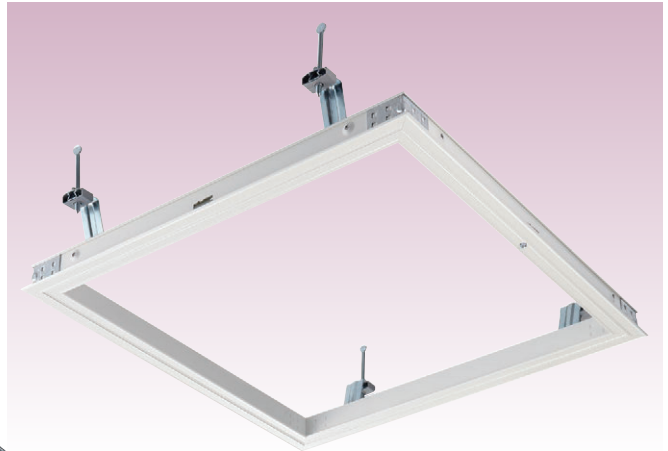

▲ホワイト

使用例

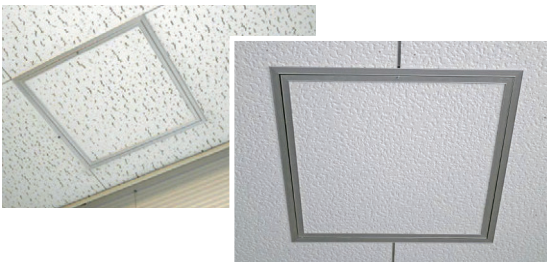

特長

- 目地にスキマが無く、チリやホコリが落ちにくい構造
- 内枠の開口方向は設置後でも変更可能
- 外枠を固定する4箇所のスピードハンガーは取付位置自由のフリーハンガー仕様
- 内枠ボードを素早く固定できるスピードホルダーの採用で施工時間を短縮

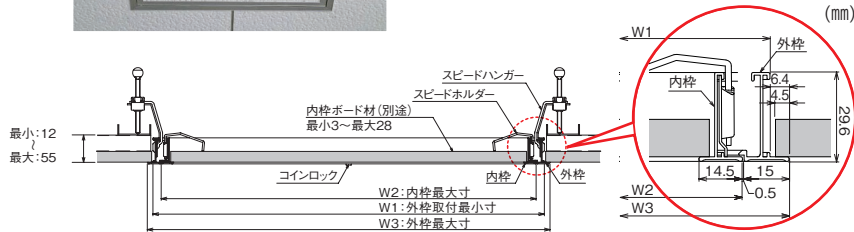

スピード部品のご紹介

●スピードハンガー(フリーハンガー仕様)

ハンガーボルトを少しずつ回転させる従来の取付方法に加え、次のようなスピード取付が可能



- ①ハンガーを外枠にセット
- ②ハンガーボルトを取付野縁に当たるところまで押し込む
- ③ハンガーボルトを数回回し締めつけ固定
- ④完了

●スピードホルダー(ボード押え)

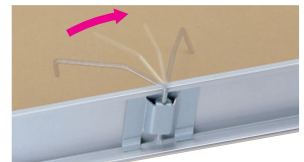

天井仕上材の厚み(3~28mm)に関係なく、ばね材を回転させるだけで内枠ボード材の素早い固定が可能

商品コード	品番	色	錠	規格寸法(mm)		寸法(mm)			標準単価	梱包	出荷単位
				開口寸法	内枠ボード材切断寸法	W1	W2	W3			
690-705-00290	CFZ330-JP	アルミ	無	303×303	259×259	299.2	281.0	312.0	¥4,400	10台	1台
690-705-00300	CFZ345-JP	シルバー		454×454	410×410	450.2	432.0	463.0	¥4,600		
690-705-00350	CFZW345-JP	ホワイト		454×454	410×410	450.2	432.0	463.0	¥5,100		
690-705-00310	CFZ360-JP	アルミシルバー		606×606	562×562	602.2	584.0	615.0	¥6,600		

天井点検口 (気密タイプ)

次世代省エネ住宅に適した気密タイプ!

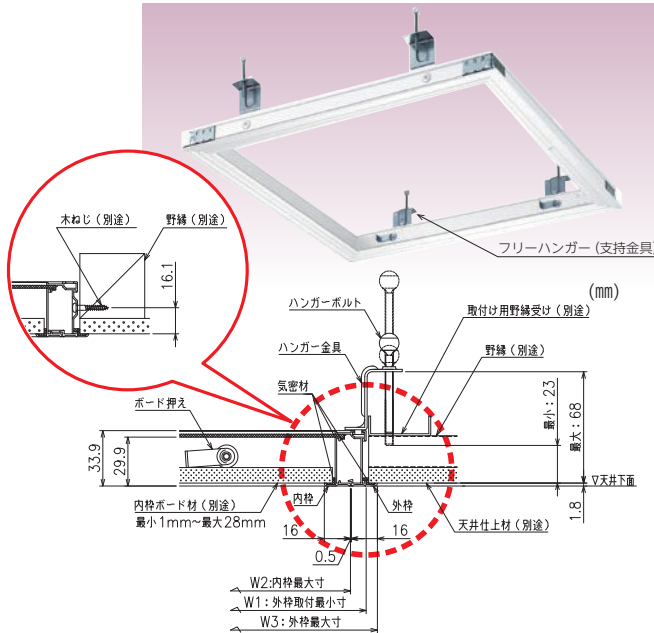

特長

- 改正省エネ基準 (平成25年基準) に適した気密性を持つ、屋内専用の天井点検口
- 気密材により冷暖房効率と遮音性が向上
気密性能 (JIS A 4706) A-4等級相当
- フリーハンガー (支持金具) の採用で取付位置自由

仕様

部材	材質	仕上
内枠・外枠	A6063S-T5	陽極酸化皮膜 + 粉体塗装 (ホワイト)
コーナー金具	SPCC	電気亜鉛めっき
コインロック	亜鉛合金ダイカスト	電気亜鉛めっき
脱落防止金具	SPCC	電気亜鉛めっき
ボード押え金具	SPCC	電気亜鉛めっき
ハンガー金具 (支持金具)	SPCC	電気亜鉛めっき
気密材	EPDM 発泡体	-

商品コード	品番	色	錠	規格寸法 (mm)		寸法 (mm)			標準単価	梱包	出荷単位
				開口寸法	内枠ボード材切断寸法	W1	W2	W3			
690-705-00320	CXBW45-JP	ホワイト	無	454×454	410×410	451	431.8	464.8	¥7,200	10台	1台

天井点検口 (普及タイプ)

コスト重視の普及品タイプ! スピード部品なし



▲外枠ハンガー ▲内枠ボード押え

特長

- 外枠ハンガーはねじ込み式
- 内枠ボード押さえもねじ込み式

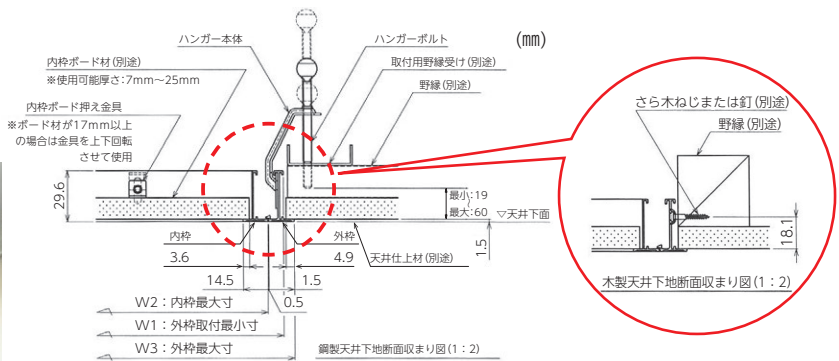

商品コード	品番	色	錠	規格寸法 (mm)		寸法 (mm)			標準単価	梱包	出荷単位
				開口寸法	内枠ボード材切断寸法	W1	W2	W3			
690-705-00400	JTK-450	アルミシルバー	無	454×454	411×411	451.0	432.8	463.8	オープン	10台	10台

関連商品

天井点検口の開口には「ハンドソー」がおすすめ!!



詳細は 03 工具 P.57

- 01 照明
- 02 計測器
- 03 工具
- 04 安全用品
- 05 パテ
- 06 空調部材
- 07 設備部材
- 08 配線器具類
- 09 配管配線材
- 10 装柱器具
- 11 制御機器類
- 12 盤用資材
- 13 絶縁処理材
- 14 ケーブル類

養生ポリエチレンシート

手で簡単にカットできる2枚重ねのダブル仕様



簡単に手で
カットできる

仕様

- 日本製
- 材質:ポリエチレン

特長

- 表面は貼り合わせ特性にすぐれたコロナ処理品
- 焼却しても有害物質が発生しない(家庭用ゴミとして処分可能)

使用例



エアコンの取替・清掃

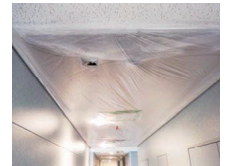

照明器具・天井埋込型
エアコン等の取替



事務机・仕器のホコリ除け

商品コード	品番	厚み(mm)	サイズ	標準単価	梱包	出荷単位
690-705-00010	JYS-900W	0.01	幅900mmダブル×100m	オープン	5本(1袋)	1本
690-705-00020	JYS-1800W		幅1,800mmダブル×100m			

関連商品

「養生テープ」や
「マスキングテープ」もお薦め!!



詳細は [05 テープ・パテ類 P.93, 94](#)

ステンレス線



RoHS対応のステンレス線

特長

- アンテナの支線などにも最適!



仕様

- 材質:SUS304
- 引張強度:570~820N/mm²

商品コード	品番	線径(mm)	長さ(m)	質量(約kg)	標準単価	梱包	出荷単位
690-193-00060	W1-BA-JP 1.4mm	1.4	200	2.5	オープン	4巻 (1箱)	1巻
690-193-00070	W1-BA-JP 1.6mm	1.6		3.3			

ブルーシート

I ロールタイプ

取り回ししやすい50mロール巻

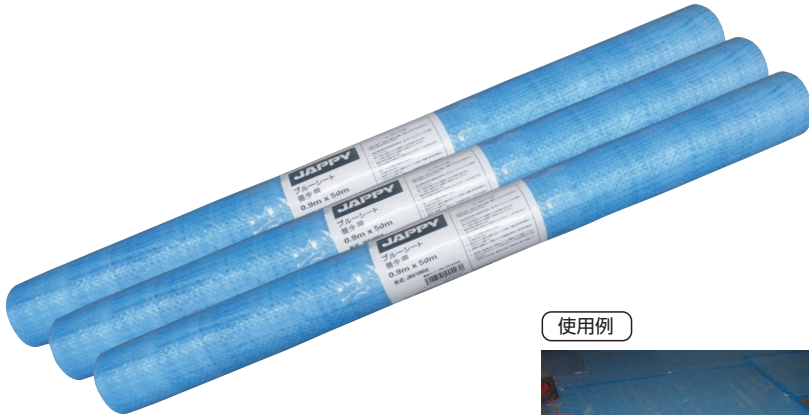

▲JBS10950

使用例

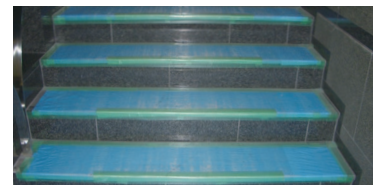

特長

- 一般的な100m巻は重くて使いづらいため50m巻を採用

商品コード	品番	サイズ (m)	番手	質量 (kg)	標準単価	出荷単位
690-705-00200	JBS10950	幅0.9×50	#1000	2.3	オープン	1本
690-705-00210	JBS101850	幅1.8×50		4.6		

I 定尺タイプ

コンパクトで持ち運びしやすい3畳用



▲JBS-1827

荷姿



390mm

290mm

特長

- コンパクトで持ち運びに便利
- UV剤配合で耐久性アップ! 風雨に強い!

ハトメ (アルミ製)
内径φ12×10ヶ所
(900mm間隔)

商品コード	品番	サイズ (m)	番手	質量 (kg)	標準単価	出荷単位
690-705-00440	JBS-1827	幅1.8×2.7 (3畳)	#3000	0.78	オープン	1枚

JAPPV まめ 知識

ブルーシート等の番手について

3.6m×5.4mサイズのシートを基準とした厚みを比較する指標
そのサイズの質量が3,000gなら3000番(#3000)で、2,000gなら2000番(#2000)となる
また番手により耐候性も異なり、3000番なら屋外で約1年程度、2000番なら3~6ヶ月、1000番なら1ヶ月未満とされる

■ ブルーシートの厚みと耐久期間(目安)

#1000	約0.1mm	1ヶ月未満
#1500	約0.13mm	1~3ヶ月
#2000	約0.15mm	3~6ヶ月
#2500	約0.19mm	7~9ヶ月
#3000	約0.26mm	9~12ヶ月
#4000	約0.36mm	2~3年

※保証値ではありません。使用状況・メーカーにより異なります。

01

照明

02

計測器

03

工具

04

安全用品

05

テープ類

06

空調部材

07

設備部材

08

配線器具類

09

配管配線材

10

装柱器具

11

制御機器類

12

盤用資材

13

絶縁処理材

14

ケーブル類

NEW 新製品 **ブラックプラグ**

**驚異の引抜強度、
確実な固定!**

特長

- 高い引抜強度
- 耐熱、耐寒性に優れる (-50~100℃)
- 耐蝕性、耐候性に優れる



■ 使用方法

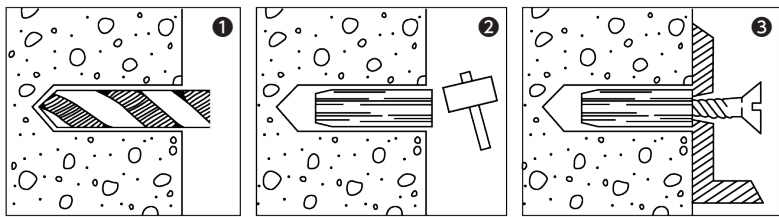

① 使用するブラックプラグに適合の穴をプラグより10%位深く穿孔してください。
② 穿孔された穴にブラックプラグをハンマーで軽く打ち込んでください。
③ 木ネジは取り付け器具の厚み+プラグの長さより5%位長い木ネジをご使用ください。

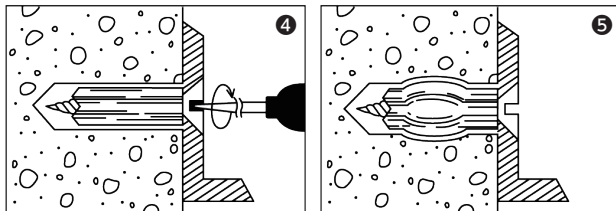

④ サドル器具等をセットし木ネジを締付けた後も連続してドライバーで2~3回廻し続けてください。
⑤ ブラックプラグの先端の方が手前に呼び寄せられて中間が膨張して引抜強度が倍加されます。

■ 適用母材

- コンクリート
- ALC

■ 材質

- ポリエチレン

■ 形状・寸法

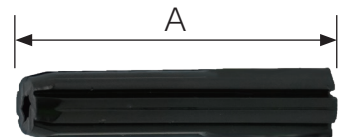

商品コード	品番	使用ドリル (mm)	使用木ネジ (mm)	引抜強度* (kg)	寸法 (mm) A	梱包	出荷単位	標準単価
690-193-02000	BPG 4.8-25 JP	4.8	3.1~4.1	360	25	10箱 (1,700本)	1箱 (170本)	オープン
690-193-02010	BPG 6.4-25 JP	6.4	3.8~4.8	530	25	10箱 (1,400本)	1箱 (140本)	
690-193-02020	BPG 8.0-38 JP	8.0	5.1~5.8	810	38	10箱 (500本)	1箱 (50本)	

*:コンクリートの場合

- スポットエアー
- 宅配ボックス
- 振れ止め支持金具
- パイプ用ファン
- ダクト用ファン
- 換気用ガラリ
- 換気用レジスター
- 空調用ダクト
- 全ねじボルト・ナット・ワッシャー
- 全ねじ天井化粧カバー
- 天井点検口
- 養生シート
- ステンレス線
- ブルーシート

- ブラックプラグ
- 樹脂アンカープラグ
- トグル型ファスナー
- Lアングル
- U型金具
- Lアングル用アクセサリー

樹脂アンカープラグ



母材を選ばない驚異の高強度を実現!!

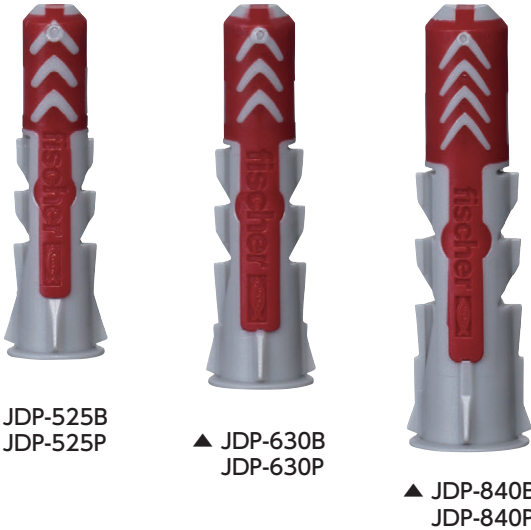

● コンクリート等の緻密な母材の場合

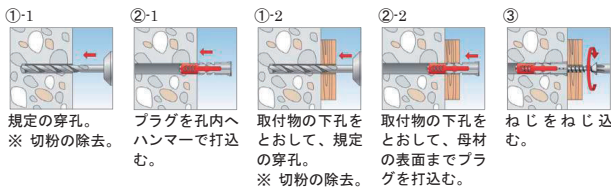

● 多孔レンガの場合

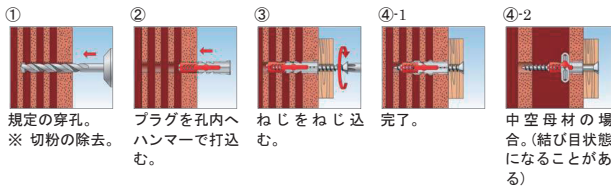

特長

- 硬質と軟質樹脂の組合せにより**様々な母材に対応** (コンクリート類、せっこうボード、合板、ECPなど)
- 母材に応じて自動的に変形し最適かつ**強固な固着機能**を発揮
- ねじ山の細かい**小ねじにも対応**
- 穴あけ径とねじ径の刻印があり施工ミスを防止
- 下穴加工時の切粉がプラグ内部に侵入しない構造

■ 適用母材

- コンクリート
 - レンガ
 - ALC
 - せっこうボード
 - 自然石
 - 合板
 - コンクリートブロック
 - 押出成形セメント板 (ECP)
- ※ 母材の種類及び厚み等により使用ねじの種類が異なりますのでご注意ください。

■ 特性

- ハロゲンフリー

荷姿



■ 材質

- ポリアミド (灰)
- ポリプロピレン (赤)

● ボードの場合 (プラグによって適合するせっこうボード厚がありますのでご注意ください)

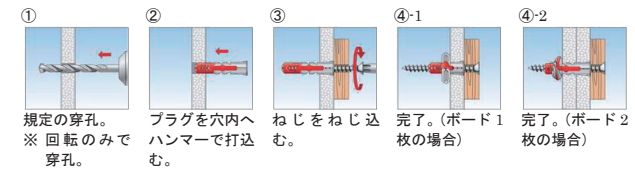

■ 仕様

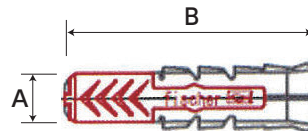

品番	A (mm)	B (mm)
JDP-525B・P	φ5	25
JDP-630B・P	φ6	30
JDP-840B・P	φ8	40

■ 母材別引張強度 (参考値)

母材タイプ	JDP-525B・JDP-525P		JDP-630B・JDP-630P		JDP-840B・JDP-840P	
	タッピングねじ径	許容引張荷重	タッピングねじ径	許容引張荷重	タッピングねじ径	許容引張荷重
普通コンクリート Fc21 N/mm ²	4mm	330N (33kgf)	5mm	577N (58kgf)	6mm	731N (74kgf)
ALC (厚さ100mm)	4mm	94N (9kgf)	5mm	111N (11kgf)	6mm	259N (26kgf)
コンクリートブロック	4mm	214N (21kgf)	5mm	276N (28kgf)	6mm	309N (31kgf)
押出成形セメント板 (ECP)	4mm	234N (23kgf)	5mm	234N (23kgf)	6mm	353N (36kgf)
せっこうボード (厚さ9.5mm)	3mm	41N (4kgf)	4mm	86N (8kgf)	—	—
せっこうボード (厚さ12.5mm)	3mm	17N (1kgf)	4mm	30N (3kgf)	4.5mm	96N (9kgf)

商品コード	品番	荷姿	標準単価	梱包	出荷単位
690-193-03040	JDP-525B	箱	オープン	40箱 (4,000本)	1箱 (100本)
690-193-03050	JDP-630B			40箱 (2,400本)	1箱 (60本)
690-193-03060	JDP-840B			40箱 (1,200本)	1箱 (30本)
690-193-03070	JDP-525P	袋		100袋 (2,000本)	1袋 (20本)
690-193-03080	JDP-630P			100袋 (1,500本)	1袋 (15本)
690-193-03090	JDP-840P			100袋 (1,000本)	1袋 (10本)

- 01 照明
- 02 計測器
- 03 工具
- 04 安全用品
- 05 パテ・テープ類
- 06 空調部材
- 07 設備部材
- 08 配線器具類
- 09 配管配線材
- 10 装柱器具
- 11 制御機器類
- 12 盤用資材
- 13 絶縁処理材
- 14 ケーブル類

トグル型ファスナー



多種の建材へ簡単取付けで高耐力!!



▲JDT-10

▲JDT-12

特長

- 広い接地面積、共回り防止ノッチ(爪)、ガラス繊維入り強化プラスチック採用により、**高い引張耐力**を実現
- 中空壁で高い耐荷重が必要な場合に最適
- 多様なねじに対応(タッピングねじ、ボードねじ、小ねじ、フック)
- 中空材でも緻密材でも確実に留め付けが可能

適用母材

- せっこうボード類
- OSB合板、チップボード、MDF合板等の木製パネル
- 鋼製プレート
- プラスチックボード
- コンクリート製中空ブロック
- コンクリート躯体および木材等の緻密な建材

仕様

品番	下穴径 (mm)	最小ボード厚 (mm)	最大ボード厚 (mm)
JDT-10	10	9.5	55
JDT-12	12	12.5	55

使用例



分電盤



ブルボックス

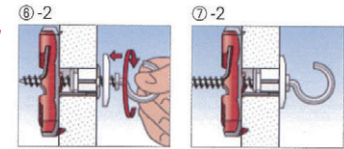
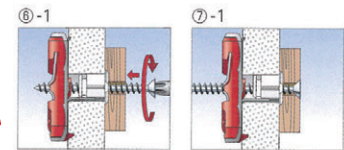
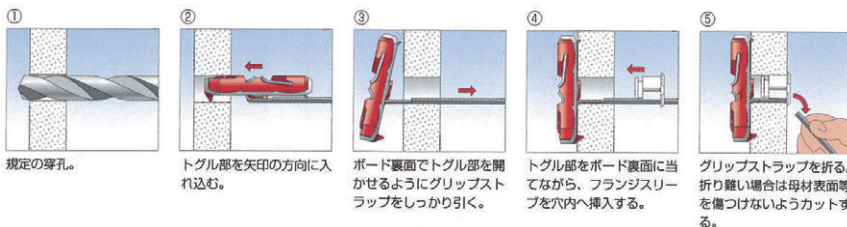

母材別引張強度(参考値)

母材タイプ	JDT-10		JDT-12	
	ねじ径	許容引張荷重	ねじ径	許容引張荷重
せっこうボードGB-R (厚さ9.5mm)	タッピング5mm	133N (13kgf)	タッピング5mm	373N (38kgf)
	小ねじM5	156N (15kgf)	小ねじM6	386N (39kgf)
合板厚11.5mm (実測)	タッピング5mm	633N (64kgf)	小ねじM6	1133N (115kgf)
軽量コンクリートブロック シェル厚25mm	タッピング5mm	406N (41kgf)	タッピング5mm	1360N (138kgf)

商品コード	品番	標準単価	梱包	出荷単位
690-193-03100	JDT-10	オープン	20箱 (400本)	1箱 (20本)
690-193-03110	JDT-12		20箱 (200本)	1箱 (10本)

- スポットエアー
- 宅配ボックス
- 振れ止め支持金具
- パイプ用ファン
- ダクト用ファン
- 換気用ガラリ
- 換気用レジスター
- 空調用ダクト
- 全ねじボルト・ナット・ワッシャー
- 全ねじ天井化粧カバー
- 天井点検口
- 養生シート
- ステンレス線
- ブルーシート
- ブラックプラグ
- 樹脂アンカープラグ
- トグル型ファスナー
- Lアングル
- U型金具
- Lアングル用アークセサリ

Lアングル 片穴タイプ 30/40/50mm /
Lアングル 両穴タイプ 30/40/50mm / U型金具

Lアングル 片穴タイプ 30/40/50mm

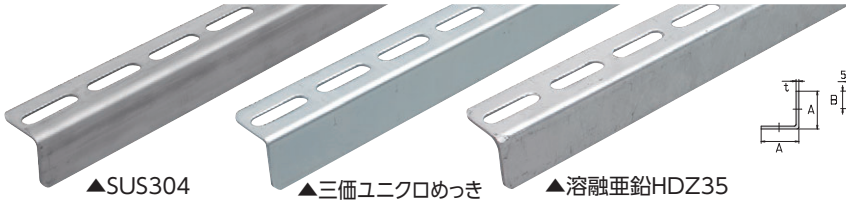

*:溶融亜鉛HDZ35仕様の製品はRoHS非対応品

※写真は全て40mmタイプ

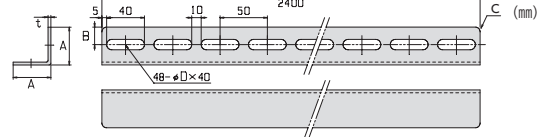

商品コード	品番	仕様	A(mm)	B(mm)	C(mm)	D(mm)	板厚 t(mm)	質量(kg)	標準単価	梱包	出荷単位
690-360-03325	JBL-30S SUS	SUS304	30	13.5	C5	8.3	3.0	2.56	オープン	5本	1本
690-360-03320	JBL-30S	三価ユニクロめっき					3.2	2.76			
690-360-03328	JBL-30S ZN	溶融亜鉛HDZ35*					3.2	2.85			
690-360-03345	JBL-40S SUS	SUS304	40	18.5	R10	11	3.0	3.46			
690-360-03340	JBL-40S	三価ユニクロめっき					3.2	3.85			
690-360-03348	JBL-40S ZN	溶融亜鉛HDZ35*					3.2	4.01			
690-360-03355	JBL-50S SUS	SUS304	50	22.5	R14	13	4.0	5.94		3本	
690-360-03350	JBL-50S	三価ユニクロめっき					4.5	6.71			
690-360-03358	JBL-50S ZN	溶融亜鉛HDZ35*					4.5	6.92			

許容静荷重は 07 設備部材 P.127

Lアングル 両穴タイプ 30/40/50mm

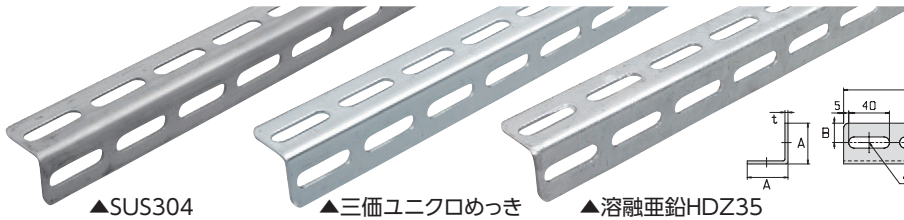

*:溶融亜鉛HDZ35仕様の製品はRoHS非対応品

※写真は全て40mmタイプ

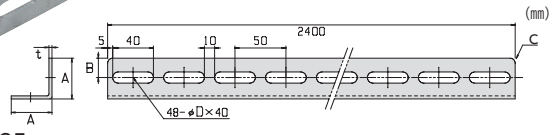

商品コード	品番	仕様	A(mm)	B(mm)	C(mm)	D(mm)	板厚 t(mm)	質量(kg)	標準単価	梱包	出荷単位
690-360-03305	JBL-30 SUS	SUS304	30	14	C5	8.3	3.0	2.21	オープン	5本	1本
690-360-03300	JBL-30	三価ユニクロめっき					3.2	2.46			
690-360-03308	JBL-30 ZN	溶融亜鉛HDZ35*					3.2	2.53			
690-360-03405	JBL-40 SUS	SUS304	40	19	R10	11	3.0	3.05			
690-360-03400	JBL-40	三価ユニクロめっき					3.2	3.35			
690-360-03408	JBL-40 ZN	溶融亜鉛HDZ35*					3.2	3.48			
690-360-03505	JBL-50 SUS	SUS304	50	23	R14	13	4.0	4.99		3本	
690-360-03500	JBL-50	三価ユニクロめっき					4.5	5.99			
690-360-03508	JBL-50 ZN	溶融亜鉛HDZ35*					4.5	6.07			

許容静荷重は 07 設備部材 P.127

U型金具



仕上がりのよいステンレス製、
三価ユニクロめっき仕上げの
U型金具

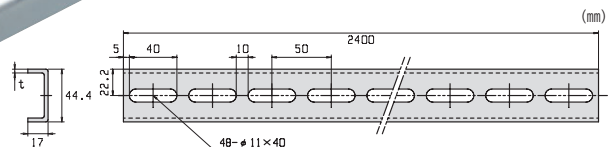
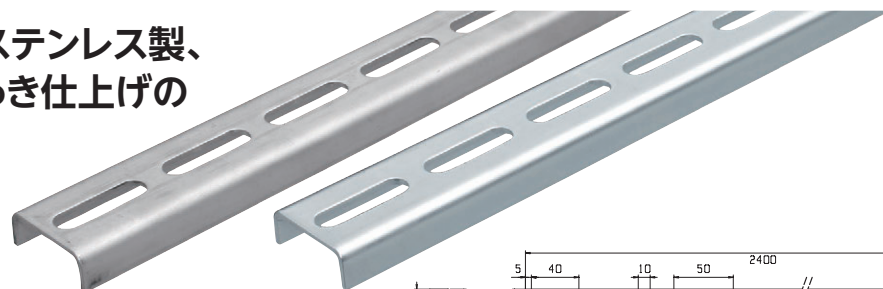

商品コード	品番	仕様	板厚 t(mm)	質量(kg)	標準単価	梱包	出荷単位
690-360-03385	JBU-38 SUS	SUS304	3.0	3.07	オープン	4本	1本
690-360-03380	JBU-38	三価ユニクロめっき	3.2	3.41			

許容静荷重は 07 設備部材 P.127

- 01 照明
- 02 計測器
- 03 工具
- 04 安全用品
- 05 パネル類
- 06 空調部材
- 07 設備部材
- 08 配線器具類
- 09 配管配線材
- 10 装柱器具材
- 11 制御機器類
- 12 盤用資材
- 13 絶縁処理材
- 14 ケーブル類

Lアングル 両穴タイプ(センター釘穴付) 40mm /
Lアングル 両穴タイプ(サイド釘穴付) 40mm

Lアングル 両穴タイプ(センター釘穴付) 40mm

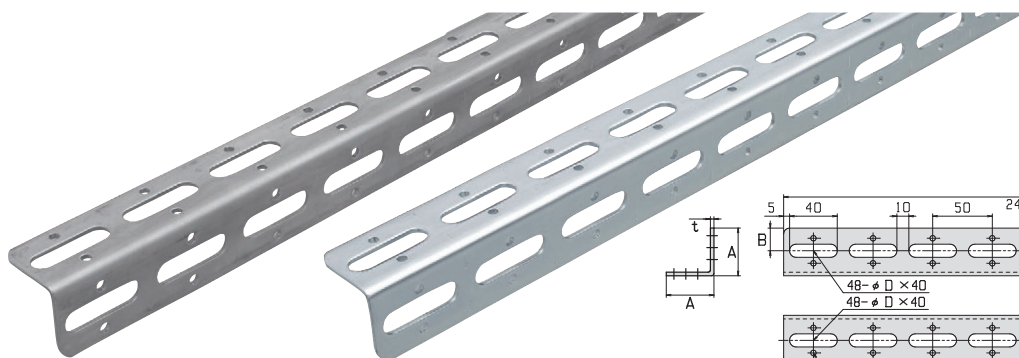

▲SUS304 ▲三価ユニクロめっき

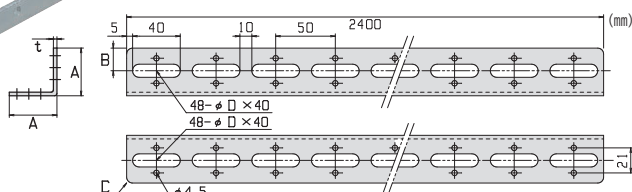

商品コード	品番	仕様	A(mm)	B(mm)	C(mm)	D(mm)	板厚 t(mm)	質量(kg)	標準単価	梱包	出荷単位
690-360-03365	JBL-40PP SUS	SUS304	40	19	R10	11	3.0	2.93	オープン	5本	1本
690-360-03360	JBL-40PP	三価ユニクロめっき					3.2	3.30			

許容静荷重は下記参照

Lアングル 両穴タイプ(サイド釘穴付) 40mm

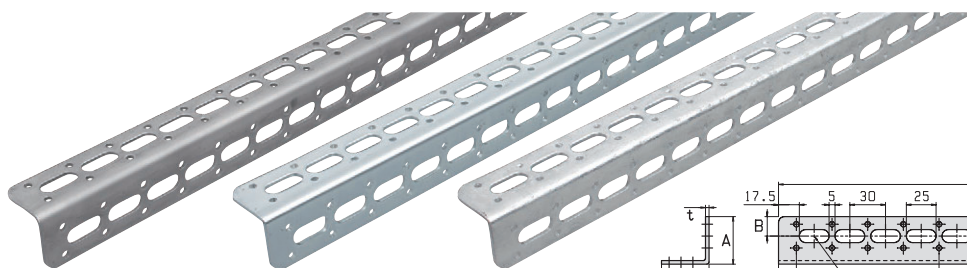

▲SUS304 ▲三価ユニクロめっき ▲溶融亜鉛HDZ35

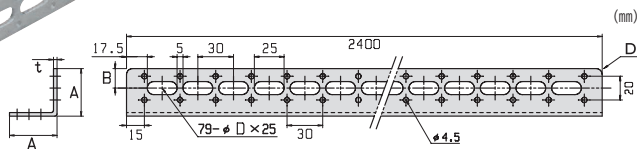

*:溶融亜鉛HDZ35仕様の製品はRoHS非対応品

商品コード	品番	仕様	A(mm)	B(mm)	C(mm)	D(mm)	板厚 t(mm)	質量(kg)	標準単価	梱包	出荷単位
690-360-03415	JBL-40P SUS	SUS304	40	16.4	R10	11	3.0	2.90	オープン	5本	1本
690-360-03410	JBL-40P	三価ユニクロめっき					3.2	3.23			
690-360-03418	JBL-40P ZN	溶融亜鉛HDZ35*					3.2	3.41			

許容静荷重は下記参照



許容静荷重(参考資料)

許容静荷重は最大たわみδ(デルタ)が支点間距離(L)の1/300以内として算出します。(δ=1/300)

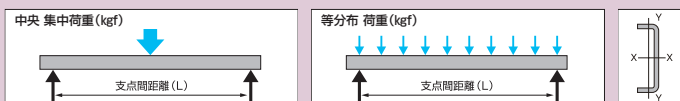

品番	単位質量 (kg/m)	中央 集中荷重 (kgf)								等分布 荷重 (kgf)							
		L 0.5m	L 1m	L 1.2m	L 1.5m	L 1.8m	L 2m	L 2.4m	L 0.5m	L 1m	L 1.2m	L 1.5m	L 1.8m	L 2m	L 2.4m		
07 設備部材 P.126、上記																	
JBL-30 SUS/30S SUS	1.02/1.13	121	30	21	13	9	8	5	218	48	34	22	15	12	8		
JBL-30・30 ZN/30S・30S ZN	1.06/1.17	136	34	24	15	11	9	6	218	55	38	24	17	14	10		
JBL-40 SUS/40S SUS	1.40/1.42	301	75	52	34	23	19	13	482	121	84	54	37	30	21		
JBL-40・40 ZN/40S・40S ZN	1.48/1.63	342	86	59	38	26	21	15	548	137	95	61	42	34	24		
JBL-40P SUS/40PP SUS	1.36/1.29	272	68	47	30	21	17	12	435	109	76	48	34	27	19		
JBL-40P・40P ZN/40PP	1.43/1.33	308	77	54	34	24	19	13	494	123	86	55	38	31	21		
JBL-50 SUS/50S SUS	2.36/2.54	777	194	135	86	60	49	34	1243	311	216	138	96	78	54		
JBL-50・50 ZN/50S・50S ZN	2.62/2.75	926	231	161	103	71	58	40	1481	370	257	165	114	93	64		
JBU-38 SUS	Y-Y	1.44	548	137	95	61	42	34	24	877	219	152	97	68	55	38	
	X-X		47	12	8	5	4	3	2	76	19	13	8	6	5	3	
JBU-38	Y-Y	1.48	604	151	105	67	47	38	26	966	241	167	107	75	60	42	
	X-X		52	13	9	6	4	3	2	83	21	14	9	6	5	4	

アングル用ジョイント金具 **アングルジョイント**

機器の架台や配管支持など様々なシーンで活躍

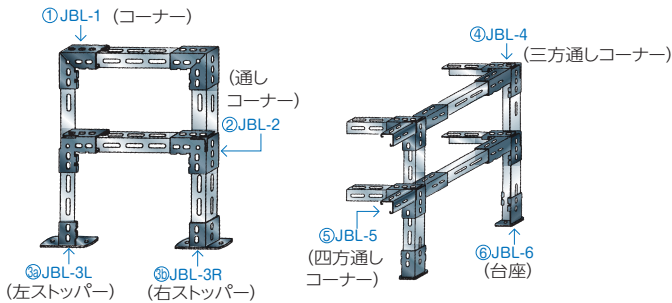

特長

- 40mmのLアングルと組み合わせて使用できる 接続金具
- 架台やブラケット等の組み立てが可能

※JBL-30シリーズ、JBL-50シリーズには使用できません。

用途	商品コード	品番	仕様	寸法 (mm)	質量 (g)	標準単価	梱包	出荷単位
① コーナー	690-360-03660	JBL-1 SUS	SUS304		450			
	690-360-03520	JBL-1	三価ユニクロめっき					
	690-360-03590	JBL-1 ZN	溶融亜鉛めっきHDZ35					
② 通し コーナー	690-360-03670	JBL-2 SUS	SUS304		410			
	690-360-03530	JBL-2	三価ユニクロめっき					
	690-360-03600	JBL-2 ZN	溶融亜鉛めっきHDZ35					
③a 左 ストッパー	690-360-03680	JBL-3L SUS	SUS304		400		50個	
	690-360-03540	JBL-3L	三価ユニクロめっき					
	690-360-03610	JBL-3L ZN	溶融亜鉛めっきHDZ35					
③b 右 ストッパー	690-360-03690	JBL-3R SUS	SUS304		400	オープン		1個
	690-360-03550	JBL-3R	三価ユニクロめっき					
	690-360-03620	JBL-3R ZN	溶融亜鉛めっきHDZ35					
④ 三方通し コーナー	690-360-03700	JBL-4 SUS	SUS304		610			25個
	690-360-03560	JBL-4	三価ユニクロめっき					
	690-360-03630	JBL-4 ZN	溶融亜鉛めっきHDZ35					
⑤ 四方通し コーナー	690-360-03710	JBL-5 SUS	SUS304		810			15個
	690-360-03570	JBL-5	三価ユニクロめっき					
	690-360-03640	JBL-5 ZN	溶融亜鉛めっきHDZ35					
⑥ 台座	690-360-03720	JBL-6 SUS	SUS304		310			50個
	690-360-03580	JBL-6	三価ユニクロめっき					
	690-360-03650	JBL-6 ZN	溶融亜鉛めっきHDZ35					

Lアングル用エンドキャップ

アングル端面を保護する丈夫なカバー



特長

- 床置きする場合の保護キャップにも

材質

- エチレンプロピレンゴム (EPDM)

商品コード	品番	標準単価	出荷単位
690-360-03310	L30-JP L30mm用	オープン	10個 (1袋)
690-360-03420	L40-JP L40mm用		
690-360-03510	L50-JP L50mm用*		

*:板厚3mm用のためJBL-50シリーズ 07 設備部材 P.126 には、はめづらい場合がありますが、ご使用いただけます。

- 01 照明
- 02 計測器
- 03 工具
- 04 安全用品
- 05 パテブ類
- 06 空調部材
- 07 設備部材
- 08 配線器具類
- 09 配管配線材
- 10 装柱器具材
- 11 制御機器類
- 12 盤用資材
- 13 絶縁処理材
- 14 ケーブル類