

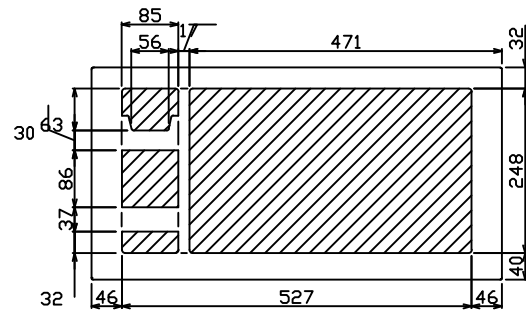

御納入先
様

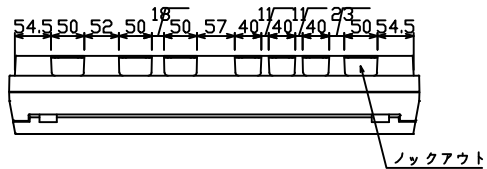

配線孔寸法図(//部開口)

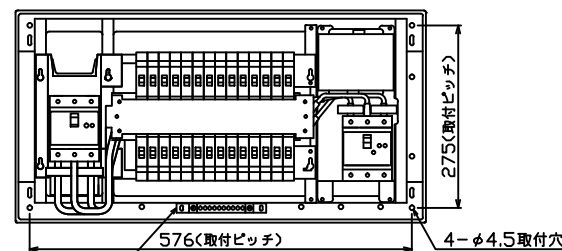
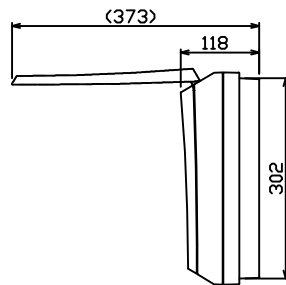
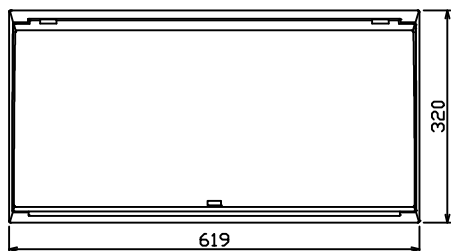

連結式7-ス中継端子 10P, M5×2

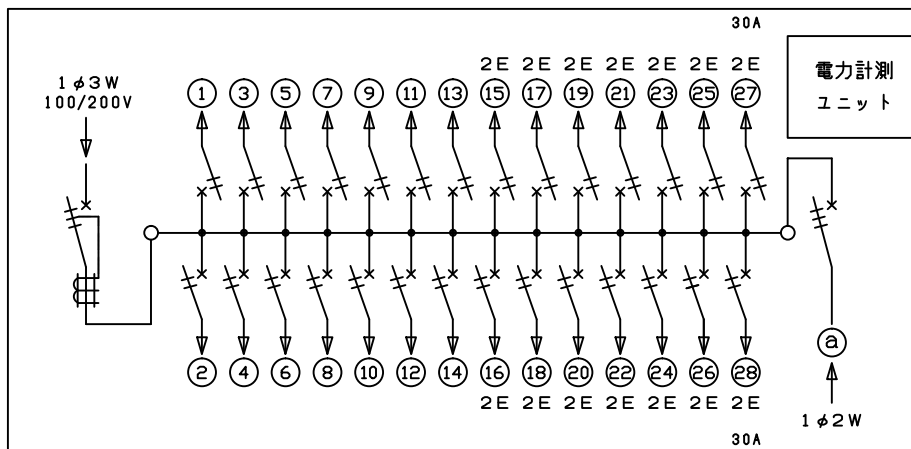
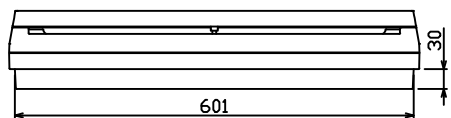
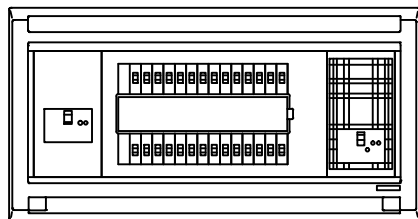

主幹) ELB 3P100AF BC 5.0kA
30mA高速形 単3中性線欠相保護付

分岐) MCB 2P 30AF BC 2.5kA
コード短絡保護機能付 電流計測用CT内蔵

⑰~⑳ MCB 2P 30AF BC 2.5kA
電流計測用CT内蔵

圧着端子: 22-8付属

Ⓐ 太陽光側遮断器: MCB 3P
50AF BC 5.0kA 単3中性線欠相保護付

リミッター スペース (木板) (175×75)	主開閉器 漏電遮断器 3P3E	一次送り回路 P E A	分岐開閉器数 安全ブレーカ 安全ブレーカ 安全ブレーカ 2P1E 20A 2P2E 20A 2P2E 30A				太陽光側開閉器 増回路 スペース	太陽光側開閉器 配線用遮断器 3P2E	分電盤定格 定格電流 100A	キャビネット仕様 形式 露出・半埋込兼用形 材質 難燃性合成樹脂 (自己消火性) 色彩 マンセル 8GY9.7/0.2	日付 14年02月14日 尺度 1/8 (A3基準) 承認 検図 設計 製図	名称 面 担当
-	75A ⑧BU-103HKC	-	14	12	2	-	30A BU-53-1KCS			山下 竹谷 野井 野島	図番 品名 品番	
			BC-1NCA	BC-2NCA	BC-2NCA					四国電機産業株式会社	AKB7528-PV-01 住宅用分電盤 MAG3728T2INB30 (PV-E分電盤)	