

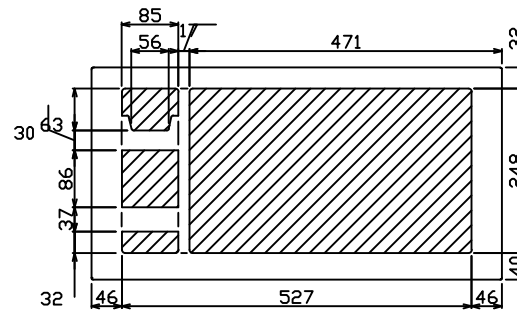

御納入先 _____ 様

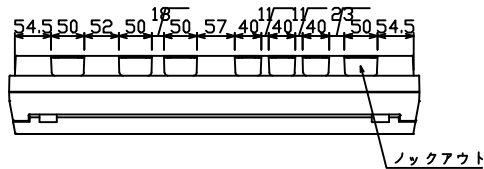

配線孔寸法図(//部開口)

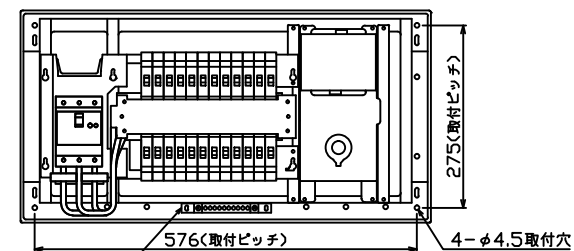
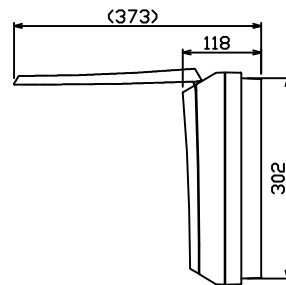
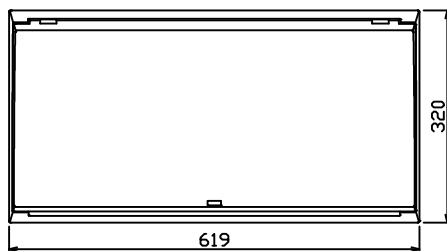

連結式7-ス中継端子 10P, M5×2

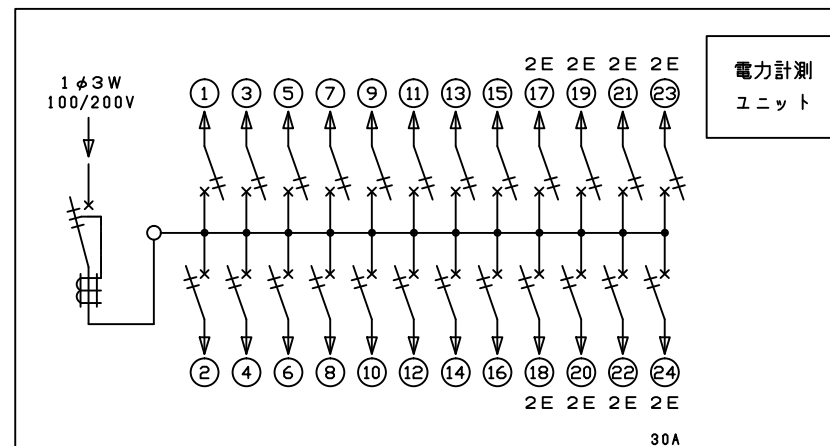
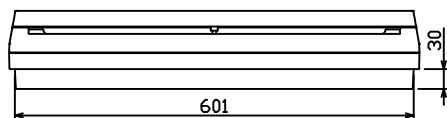
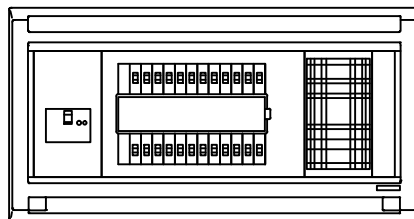

主幹) ELB 3P 60AF BC 5.0kA
30mA高速形 単3中性線欠相保護付
分岐) MCB 2P 30AF BC 2.5kA
コード短絡保護機能付 電流計測用CT内蔵
②) MCB 2P 30AF BC 2.5kA
電流計測用CT内蔵
圧着端子: 14-6付属

リミッター スペース (木板) (175×75)	主開閉器 漏電遮断器 3P3E 60A φBU-63HEC	一次送り回路 P E A	分岐開閉器数 安全ブレーカ 2P1E 20A 2P2E 20A 2P2E 30A				増回路 スペース	付属機器取付 スペース	分電盤定格 定格電流 60A	キャビネット仕様 形式 露出・半埋込兼用形 材質 難燃性合成樹脂 (自己消火性) 色彩 マンセル 8GY9,7/0,2	日付 14年02月14日 尺度 1/8 (A3基準) 承認 検図 設計 製図 山下 竹谷 野井 野島	名称 _____ 面 担当 _____
			16	7	1	-	-			図面 電機 産 業 株式会社	図番 AKB6024-01 品名 住宅用分電盤 品番 MAG3624T2INBSP (E分電盤)	