

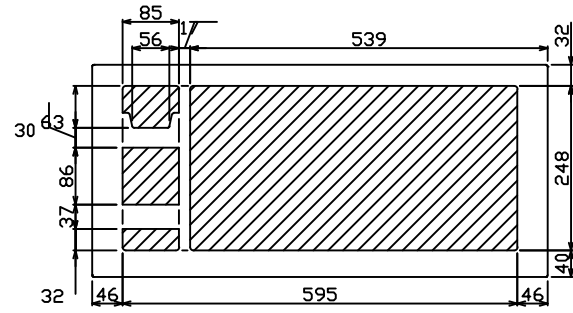

御納入先

様

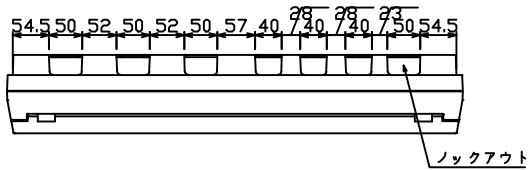

配線孔寸法図(//部開口)

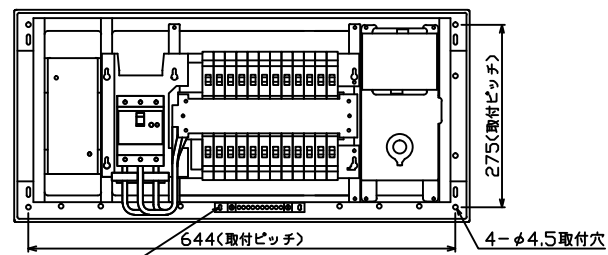
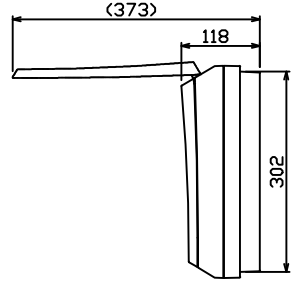
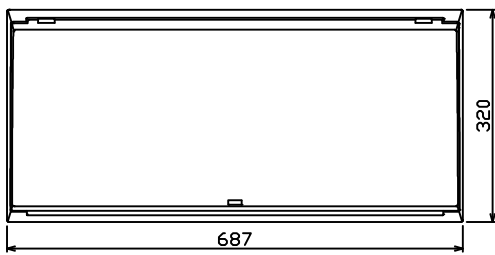

速結式7-ス中継端子 10P, M5×2

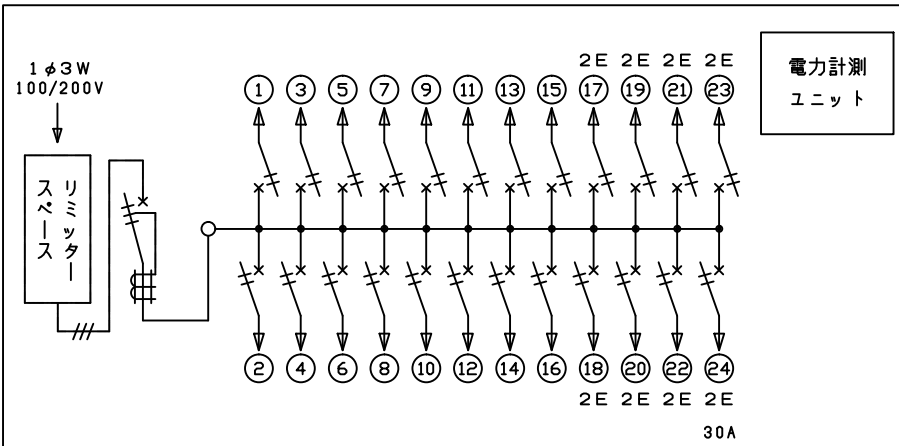
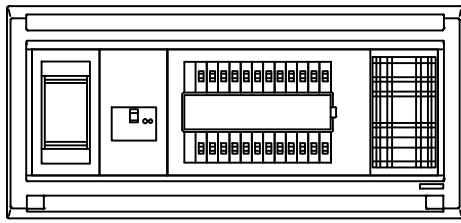

1φ3W リミッタースペース付  
(リミッター用電線14mm<sup>2</sup>同梱)  
 主幹) ELB 3P 50AF BC 5.0kA  
 30mA高速形 単3中性線欠相保護付  
 分岐) MCB 2P 30AF BC 2.5kA  
 コード短絡保護機能付 電流計測用CT内蔵  
 ② MCB 2P 30AF BC 2.5kA  
 電流計測用CT内蔵

リミッター スペース (木板)  (175×75)  有	主開閉器 漏電遮断器	一次送り回路 P E A	分岐開閉器数				付属機器取付 スペース	分電盤定格	キャビネット仕様		日付	14年02月14日	名称	面	担当			
	3P3E		安全ブレーカ	安全ブレーカ	安全ブレーカ	増回路 スペース		定格電流	60 A	形式	露出・半埋込兼用形	尺度				1/8 (A3基準)	承認	検図
	8BU-53HEC		BC-1NCA	BC-2NCA	BC-2NCA				材質	難燃性合成樹脂 (自己消火性)			山下	竹谷	野井	野島	図番	AKB5024L-01
	50 A	-	16	7	1	-			色彩	マンセル 8GY9.7/0.2			品名				品番	MALG3524T2INBSP (E分電盤)