

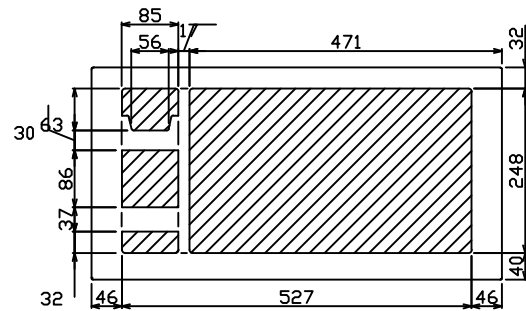

御納先 _____ 様

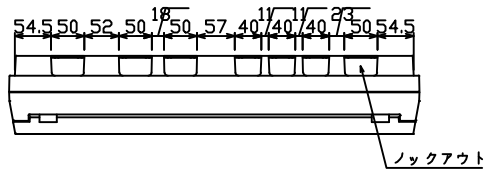

配線孔寸法図(//部開口)

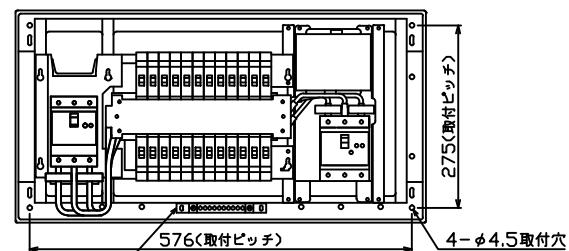
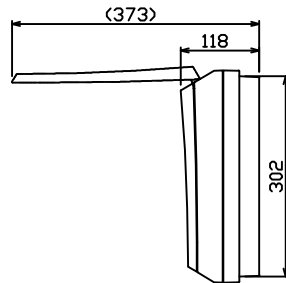
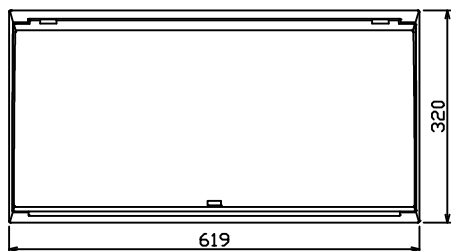

連結式7-ス中継端子 10P, M5×2

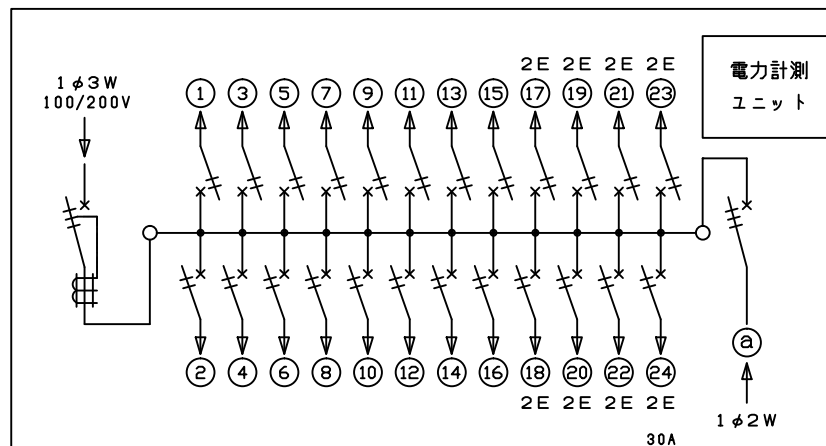
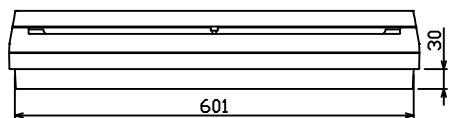
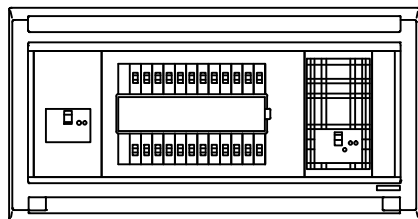

主幹) ELB 3P 50AF BC 5.0kA
30mA高速形 単3中性線欠相保護付

分岐) MCB 2P 30AF BC 2.5kA
コード短絡保護機能付 電流計測用CT内蔵

② MCB 2P 30AF BC 2.5kA
電流計測用CT内蔵

圧着端子: 14-6付属

① 太陽光遮断器: MCB 3P
50AF BC 5.0kA 単3中性線欠相保護付

リミッター スペース (木板) (175×75)	主開閉器 漏電遮断器 3P3E 50A φBU-53HEC	一次送り回路 P E A	分岐開閉器数 安全ブレーカ 2P1E 20A 2P2E 20A 2P2E 30A				太陽光遮断器 増回路 スペース 3P2E	分電盤定格 定格電流 60A	キャビネット仕様 形式 露出・半埋込兼用形 材質 難燃性合成樹脂 (自己消火性) 色彩 マンセル 8GY9,7/0,2	日付 14年02月14日 尺度 1/8 (A3基準) 承認 検図 設計 製図	名称 面 担当
			16	7	1		30A BU-53-1KCS		山下 竹谷 野井 野島	図番 AKB5024-PV-01	
			BC-1NCA	BC-2NCA	BC-2NCA				品名 住宅用分電盤	品番 MAG3524T2INB30 (PV-E分電盤)	
									図番 電機産業株式会社		